

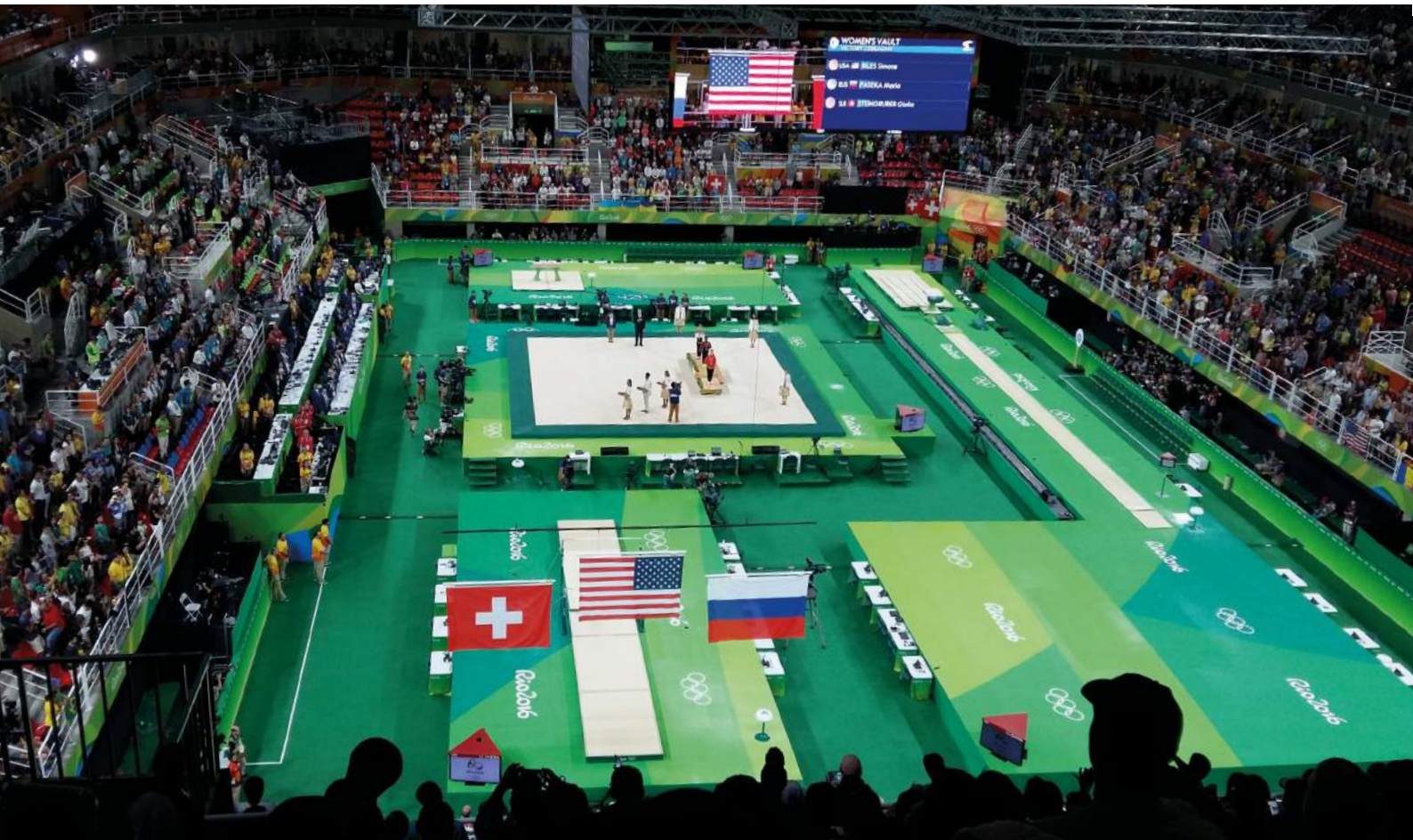

GYMNOVA

MET PASSIE VOOR GYMNASTIK



GYMNOVA is partner van de volgende federaties:



Internationale
Gymnastiekfederatie



Europese
Unie van de
Gymnastiek



Gymnastiekfederatie
van Québec



Schotse
gymnastiekfederatie



Canadese
gymnastiekfederatie



Franse
gymnastiekfederatie



Engelse
gymnastiekfederatie



Spaanse
gymnastiekfederatie

WEDSTRIJDVLOEREN 7

Artistieke gymnastiek	8
Ritmische gymnastiek	14
Aerobics	16

TOESTELLEN 17

Damesbruggen	18
Evenwichtsbalken	24
Springtafels	30
Springplanken	39
Paard met bogen	42
Ringen	46
Herenbruggen	52
Rekstokken	58
Mini-toestellen	62

MATTEN 63

Gehelen van landingsmatten	64
Landingsmatten	66
Aanvullende landingsmatten	67
Valmatten	68
Landingsblokken	70
Schoolmatten	72
Tumblingbanen	73

VALKUILEN 75

Gesloten valkuil met net	76
Gesloten valkuil met gegolfde structuur	77
Opbouw-valkuil met ingebouwd podium	77
Opbouw-valkuil	78
Open valkuil met mousseblokken	79
Gemengde valkuil	79
Opblaasbare valkuil	80
Reuzendraaikuil	80

ACROBATISCHE GYMNASTIEK 81

Grote wedstrijdtrampolines	82
Ingebouwde trampolines	84
Oefentrampolines	85
Mini-trampolines	86
Lineaire trampolines	88
Tumblingbanen	89
Tumbling	92

OPBLAASBAAR ASSORTIMENT 93

Opblaasbare wedstrijdvloer	94
Air tracks	95
Air Modules	96
Schuine opblaasbare modules	97
Opblaasbare modules	98

LEREN EN TRAINEN 99

Kasten en oefenrol	100
Wandrekken en accessoires	101
Dansbarres	102
Rebound-toestellen en rails voor klimtouwen	103
Plankoline en 'turbopaard' voor sprong	104
Rocking'Gym en Rocking'Roller	105
Gym'Kub en modules in diverse vormen	106

EDUC'GYM 107

Modules in mousse	108
Aangepaste gymnastiek	111
Houten assortiment	112
Leermatten	114

DIVERS MATERIAAL 115

Gordels en longes	116
Portieken	117
Trainersplatform	118
Magnesium	119
Scorebord	119
Varia	120
Bescherming	121

FILIALEN GVA	4
KWALITEIT EN MILIEU	5
PRODUCTIE	6
PODIUMS	122
STUDIEBUREAU GVA	124
DIENSTEN GVA	125
INDEX	127

GYMNOVA

GYMNOVA UK

GYM passion!

GYMNOVA CH

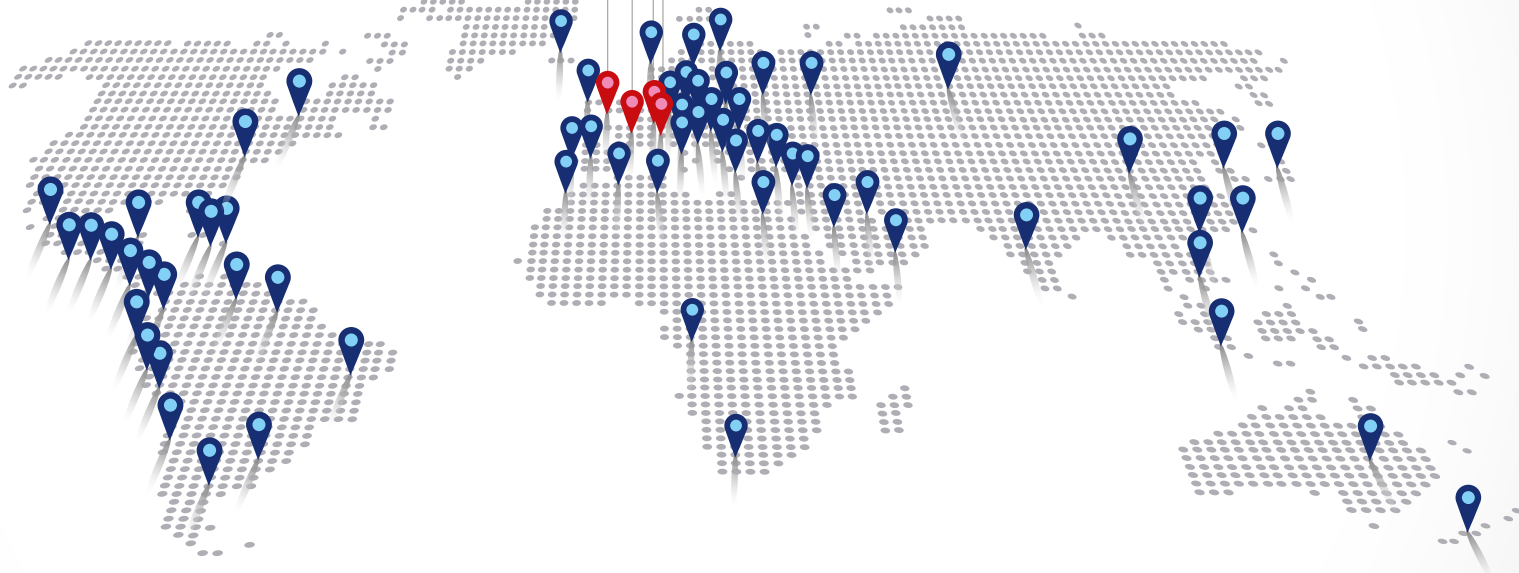

GYMNOVA, een internationale onderneming, ontwerpt, produceert en verkoopt zijn producten wereldwijd dankzij haar netwerk van verdelers en haar filialen.

De kwaliteit van haar innovaties heeft GYMNOVA een reputatie bezorgd die het bedrijf naar de wereldtop van fabrikanten heeft gedreven.

GYMNOVA staat voor:

- Bijna 40 jaar vakkennis en ervaring.
- Een nauwe samenwerking met trainers en gymnasten op alle niveaus.
- Een tomeloze passie voor gymnastiek.

Lijst van de verdelers en vestigingen van GYMNOVA:

Algerije, Angola, Argentinië, Australië, België, Bolivia, Brazilië, Canada, Chili, China, Colombia, Costa Rica, Cuba, Cyprus, Denemarken, Dominicaanse Republiek, Duitsland, Egypte, Ecuador, Finland, Frankrijk, Griekenland, Guatemala, Honduras, Hong Kong, Hongarije, India, Ierland, IJsland, Iran, Israël, Italië, Japan, Jordanië, Korea, Kroatië, Luxemburg, Malta, Marokko, Mexico, Nederland, Nicaragua, Nieuw-Zeeland, Noorwegen, Oman, Oostenrijk, Peru, Panama, Paraguay, Polen, Portugal, Puerto Rico, Tsjechië, Roemenië, Rusland, Salvador, Saudi-Arabië, Singapore, Slovenië, Slowakije, Spanje, Suriname, Taiwan, Thailand, Tunesië, Turkije, Oekraïne, Uruguay, USA, Venezuela, Verenigd Arabische Emiraten, Verenigd Koninkrijk, Vietnam, Wit-Rusland, Zuid-Afrika, Zweden, Zwitserland.

KWALITEIT EN MILIEU

GYMNOVA is sinds 2001 het ISO 9001 gecertificeerd bedrijf (management door kwaliteit) dat de klant steeds centraal zet met hun behoeftes.

Sinds 2010 heeft Gymnova een systeem van milieubeheer geïntegreerd in hun kwaliteitssysteem. Deze inspanningen om het milieu te beschermen werden in 2012 erkend door het verkrijgen van de ISO 14001-certificering.

In dit proces van continue verbetering, zijn de grote pijlers van het bedrijf de volgende:

R&D, met het oog op het ontwikkelen van nieuwe producten:

Met onze aanpak via het eco-concept kunnen wij de volledige levenscyclus van onze producten analyseren. Bij de keuze van het concept wordt rekening gehouden met het milieu. Het selectief scheiden van afvalproducten wordt aangehouden tijdens het gehele proces van de R&D.

Logistiek met een beperking van de CO2-uitstoot door het transport

Voor de levering staat onze leverancier borg voor een beperkte CO2-uitstoot. Het werkt op de volgende niveaus:

- Verbetering van het wagenpark
- De brandstofbesparing
- Een ecologisch rijstijl
- Organisatie van de transportstromen

Onze interne productie-eenheden doen dagelijks hun best om de bestellingen te groeperen om zo de CO2-uitstoot te beperken.

Installatie van het materiaal

Onze producten worden verpakt in 100% recyclebare materialen.

Van bij de voorbereiding van de bestellingen en de montage is het huren van een container en de afvalverwerking vooraf gepland. Wij werken samen met gespecialiseerde bedrijven die voldoen aan de milieuvoorschriften. Voor het lijmen (vooral mousses) gebruiken wij zoveel mogelijk lijm op waterbasis, zonder oplosmiddelen en zonder vervuilende stoffen.

GYMNOVA beperkt zich niet enkel tot de impact van haar eigen werkzaamheden. Ook onze productie-eenheden kregen het ISO 14001-certificaat. Ze hergebruiken hun afval maximaal. Het resultaat van de recycling wordt opnieuw ingebracht in de productiecyclus. Ze selecteren hun afval en gaan op zoek naar nieuwe recyclingketens. GYMNOVA engageert zich voor een duurzame ontwikkeling. Dankzij de samenwerking met de vereniging 'Ateliers Sans Frontières' wordt niet-gebruikt of beschadigd materiaal opgehaald en hersteld. Op deze manier geven wij dit materiaal een tweede leven dat vervolgens wordt verzonden naar ontwikkelingslanden.

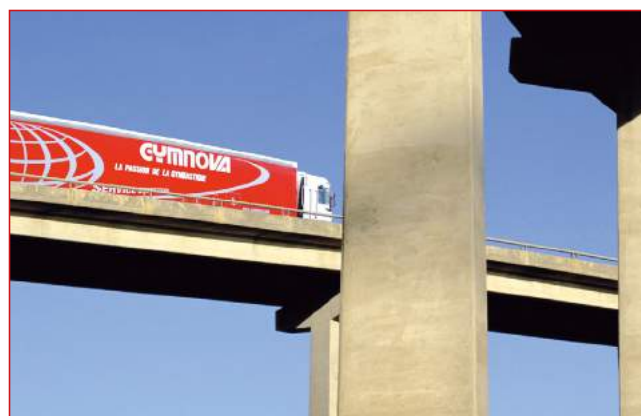

Papier recyclé

Deze catalogus werd gedrukt op gerecycled papier, voor een beperkte impact op het milieu.

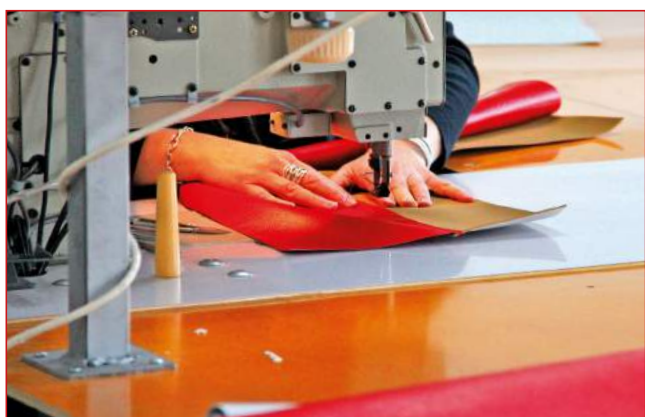

Bij de productie van gymnastiekartikelen komen verschillende specialisaties kijken. Om deze reden is de fabricatie-unit van GYMNOVA, specialist in gymnastiektoestellen, gebaseerd op de twee productie-units voor de vervaardiging van haar productielijn:

- De fabriek van Vieux d'Izenave in Rhône-Alpes, met een oppervlakte van meer dan 12.000 m² verdeeld over 2 ateliers: stikwerk en montage.
- De fabriek van Wattrelos in de regio Nord-Pas-de-Calais, met een oppervlakte van 2850 m², gewijd aan de productie van valmatten en tapijten.

Ook deze fabrieken engageren zich voor de bescherming van het milieu en hebben een ISO 14001-certificaat.

ISO 14001

BUREAU VERITAS
Certification



A cheerleader is captured in mid-air, performing a backflip. She is wearing a white long-sleeved top with black stripes on the sleeves and a red, sequined vest. Her hair is dark and flying around her head. The background is solid black. The text 'WEDSTRIJDVLOEREN' is overlaid in white, bold, sans-serif font across the center of the image.

WEDSTRIJDVLOEREN



NIEUW !

WEDSTRIJDVLOER MET VEREN 'MONTRÉAL' MET TAPIJT

De nieuwe wedstrijdvloer zorgt voor nog meer comfort en dynamiek dankzij de nieuwste componenten die de vloer veelzijdig maken voor training op elk niveau. Deze wetenschappelijk bestudeerde vloeren zijn de vrucht van onderzoekswerk dat rekening hield met de wensen van de moderne gymnastiek en de fysieke integriteit van de gymnasten.

De Wereldkampioenschappen in Montréal zullen deze nieuwe wedstrijdvloeren met veren gebruiken in 2017.

REF.	AFMETINGEN	SPECIFIEKE EIGENSCHAPPEN	FIG
6775	14 x 14 m	Gemonteerde veren	
6775/DE	14 x 14 m	Niet-gemonteerde veren	
6777	13 x 13 m	Gemonteerde veren	
6777/DE	13 x 13 m	Niet-gemonteerde veren	

NOTA: enkel complete wedstrijdvloeren (tapijt, mousse en plankenvloer) kunnen FIG-gehomologeerd zijn.

Afmetingen: 14 x 14 m (plankenvloer, mousse en tapijt)

Dikte: 20 cm (dezelfde hoogte als de maten en valkullen van GYMNOVA)

We kunnen elk type van wedstrijdvloer op maat maken, met de gewenste afmetingen. Neem daarvoor contact met ons op.



ARTISTIEKE GYMNASTIEK

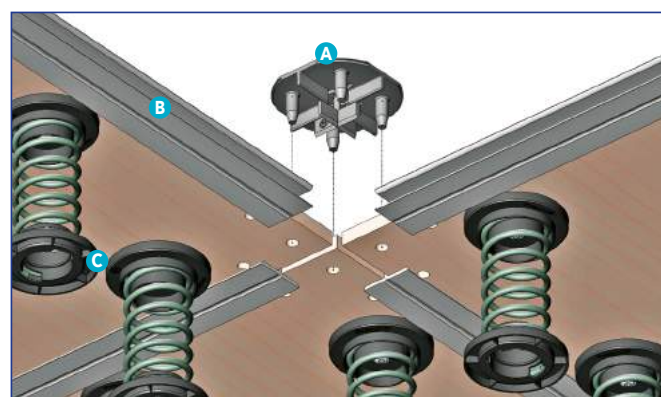
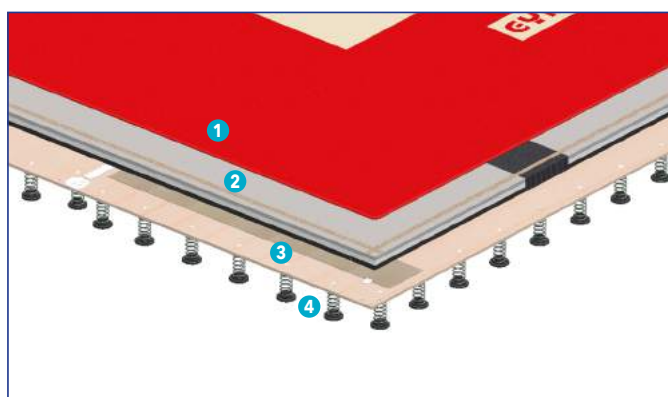

A/ Verbindingschijfje - B/ Verbindingsprofiel - C/ Veren

Samenstelling:

1 Tapijt

Het bestaat uit verschillende delen, onderaan onzichtbaar verbonden met klittenband. De omranding (1 m rondom) heeft een rode kleur. De rand van het tapijt is dubbel gestikt. Ingebouwd anti-rotatiesysteem. Wedstrijdzone: 12 x 12 m.

2 Comfortabele mousse type accordeon

De nieuwe 56 mm dikke foamlaag bestaat uit 3 verschillende densiteiten, inclusief een ultra-zachte 16 mm dikke comfortlaag die dynamiek, stabiliteit en comfortabele landingen verzekert. Het mousseoppervlak bestaat uit plooibare accordeonbanen voor een gemakkelijke en snelle plaatsing, met aan de rand voorgesneden banden voor een perfecte afwerking.

3 Plankenvloer

Speciaal ontwikkelde multiplex houten panelen bevestigd op dynamische veren. De panelen zijn met elkaar verbonden met nieuwe profielen en nieuwe verbindingsschijfjes voor een optimaal geheel.

4 Veren

De 2709 soepelere veren met een hoogte van 125 mm zijn strategisch onder de vloer geplaatst, voor een meer homogene veerkracht. Het vormveranderend vermogen van de veer werd versterkt voor een grotere werkkoers van de gymnast.

De randen zijn afgewerkt met PVC.

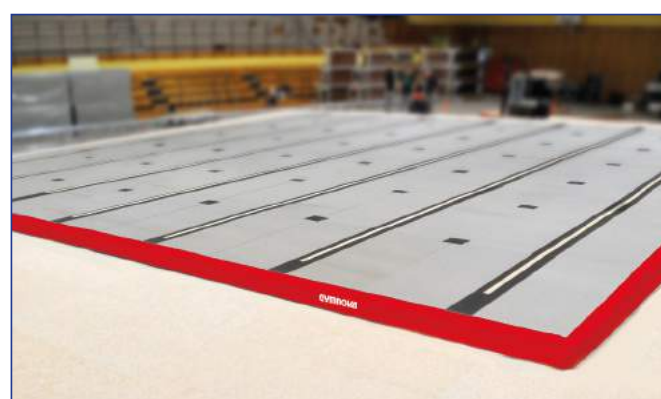

AFZONDERLIJKE TAPIJEN

Afgebakende wedstrijdzone 12 x 12 m. Geleverd met anti-rotatiesysteem.

Ref. 6380 - Afmetingen: 14 x 14 m.

Ref. 6390 - Afmetingen: 13,05 x 13,05 m.

AFZONDERLIJKE DYNAMISCHE PLANKENVLOER

Ref. 6785 - Afmetingen: 14 x 14 m, dikte: 14 cm.

Ref. 6781 - Afmetingen: 13,05 x 13,05 m, dikte: 14 cm.



WEDSTRIJDVLOER MET VEREN 'GLASGOW' MET ROLMATTEN



Deze wedstrijdvloer bestaat uit 7 rolmatten, puzzelvormige schuimpanelen en een dynamische plankenvloer met meer dan 2000 veren.

Comfort wordt gegarandeerd door de rolmatten van 25 mm dik bekleed met naaldvluit op hoogwaardige dynamische mousse. De matten worden met elkaar verbonden door klittenband.

Een puzzelvormige mousselaag met hoge dichtheid van 50 mm dik belooft comfort en een goede schokabsorptie. Monteren en demonteren gaat gemakkelijk en snel (zonder gereedschap) dankzij het montagesysteem van GYMNOVA.

Technische kenmerken:

- Levering van 3 anti-rotatiesystemen (plankenvloer, mousse, matten).
- De randen zijn afgewerkt met pvc.
- De zone van 12 x 12 m wordt afgebakend met klittenbandstroken van 5 cm.
- Dikte: 20 cm (dezelfde hoogte als de matten en valkuilen van GYMNOVA).

REF.	AFMETINGEN	SPECIFIEKE EIGENSCHAPPEN	FIG
6576	14 x 14 m	Gemonteerde veren	
6576/DE	14 x 14 m	Niet-gemonteerde veren	
6578	13 x 13 m	Gemonteerde veren	
6578/DE	13 x 13 m	Niet-gemonteerde veren	

NOTA: enkel complete wedstrijdvloeren (tapijt, mousse en plankenvloer) kunnen FIG-gehomologeerd zijn.



1/ Rolmatten - 2/ Puzzelvormige moussepanelen
3/ Dynamische plankenvloer - 4/ Veren.

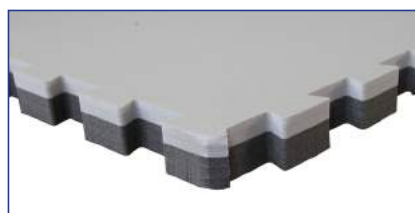

Detail van de moussepanelen

We kunnen elk type van wedstrijdvloer op maat maken, met de gewenste afmetingen. Neem daarvoor contact met ons op.



ARTISTIEKE GYMNASTIEK



WEDSTRIJDVLOER 'LONDON' MET TAPIJT

Deze wedstrijdvloer bestaat uit een tweekleurig tapijt, mousse (dikte: 4 cm) en een dynamische plankenvloer (dikte: 10 cm) met dynamische mousseblokken.

De panelen worden gemonteerd met verbindingsprofielen en verbindingschiffjes, voor een totale homogeniteit. De mousse, die uit verschillende delen bestaat, wordt op de plankenvloer gelegd en vastgemaakt met klittenband. Ieder deel heeft een accordeonsysteem voor een gemakkelijke en snelle plaatsing.

Het tapijt, dat ook uit verschillende delen bestaat, wordt onzichtbaar verbonden met klittenband, voor een perfect vlak en homogeen werkvlak. De rand van het tapijt is dubbel gestikt. Ingebouwd anti-rotatiesysteem. Totale dikte: 14,50 cm.

Ref. 6570 Wedstrijdvoer 'London' 14 x 14 m

Plankenvloer: 13 x 13 m. Mousse: 13,50 x 13,50 m.

Wedstrijdtapijt: 14 x 14 m.

Ref. 6565 Trainingsvloer 13,05 x 13,05 m

Plankenvloer: 12,50 x 12,50 m. Mousse: 12,60 x 12,60 m.

Wedstrijdtapijt: 13,05 x 13,05 m.

AFZONDERLIJKE TAPIJTEN

Afgebakende wedstrijdzone 12 x 12 m. Geleverd met anti-rotatiesysteem.

Ref. 6380 - Afm.: 14 x 14 m.

Ref. 6390 - Afm.: 13,05 x 13,05 m.

AFZONDERLIJKE DYNAMISCHE PLANKENVLOER

Ref. 6580 - Afm.: 13 x 13 m, dikte: 10 cm.

Ref. 6595 - Afm.: 12,50 x 12,50 m, dikte: 10 cm.

We kunnen elk type van wedstrijdvoer op maat maken, met de gewenste afmetingen. Neem daarvoor contact met ons op.

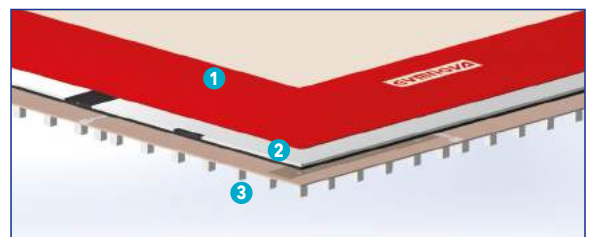

1/ Tapijt - 2/ Comfortabele mousse type accordeon -
3/ Dynamische mousseblokken

ARTISTIEKE GYMNASTIEK



WEDSTRIJDVLOER 'ROLMATTEN' 14 x 14 m

Ref. 6574 - Dit model is perfect voor trainingen. Het bestaat uit een dynamische plankenvloer Ref. 6580 (zie pagina 11) en 7 rolmatten met naaldviltbekleding Ref. 6160 van 40 mm dik (zie pagina 74), bevestigd met klittenband. De zone van 12 x 12 m wordt afgebakend met klittenbandstroken van 5 cm. Geleverd met anti-rotatiesystemen. Dikte: 14 cm (10 cm plankenvloer + 4 cm rolmat).

Wij kunnen elk type van wedstrijdvloer op maat maken, met de gewenste afmetingen. Neem daarvoor contact met ons op.

WEDSTRIJDVLOER 'ROLMATTEN' ZONDER PLANKENVLOER 14 x 14 m

Ref. 6573 - Bestaande uit 7 rolmatten Ref. 6160, bevestigd met klittenband. Mousse bekleed met naaldvilt tapijt. Dikte: 4 cm.



Detail van de plankenvloer en de rolmatten

ROLMAT en EASY ROLL (zie volledige omschrijving op pagina 74)

Ref. 6160



Ref. 6165



MATTEN en ACCESSOIRES

'DIAGONALE' MATTEN

Ref. 7004 - Deze mat maakt het mogelijk om de hoek van de wedstrijdvloer intenser te gebruiken bij het trainen van de diagonalen en versterkt tegelijk het landingscomfort. De visuele kleuraanduiding maakt het mogelijk om de mat snel op de juiste plaats en altijd in de lijn van de diagonaal te leggen. Tweekleurige bovenkant 'lederkorrel' en antislip-onderkant. Verende polyurethaan-mousse, afneembare hoes. Afmetingen: 200 x 200 x 10 cm (Lxbxdikte).

Dankzij de extra verbindingsklittenband kan de mat Ref. 7005 worden toegevoegd om de landingszone te verlengen.



TRANSPORTKARRETJE

Ref. 6070 - Transportkarretje voor de plankenvloeren van alle wedstrijdvloeren van GYMNOVA. 4 zwenkwielletjes met rem. Afmetingen: 153 x 95 x 100 cm (Lxbxh). Maximale belasting: 380 kg.

NOTA: Om een wedstrijdvloer Ref. 6775 op te bergen, hebt u 5 karren nodig voor de plankenvloer, 2 voor het tapijt en 2 karren Ref. 6060 voor de mousse.



GLADDE AFDEKZEILEN IN PVC

Efficiënte bescherming van vloeren of tatami's die intensief gebruikt worden.

Neem voor afmetingen op maat contact met ons op.

Ref. 6370 - Tweekleurig afdekzeil (beige en rood) met zeilogen voor de bevestiging. Vereist een randkader (niet meegeleverd). Afmetingen: 12,30 x 12,30 m (Lxb).

Ref. 6372 - Tweekleurig afdekzeil (beige en rood) zonder bevestigingssysteem. Afmetingen: 14 x 14 m (Lxb).

Ontdek onze opblaasbare wedstrijdvloer op pagina 94.

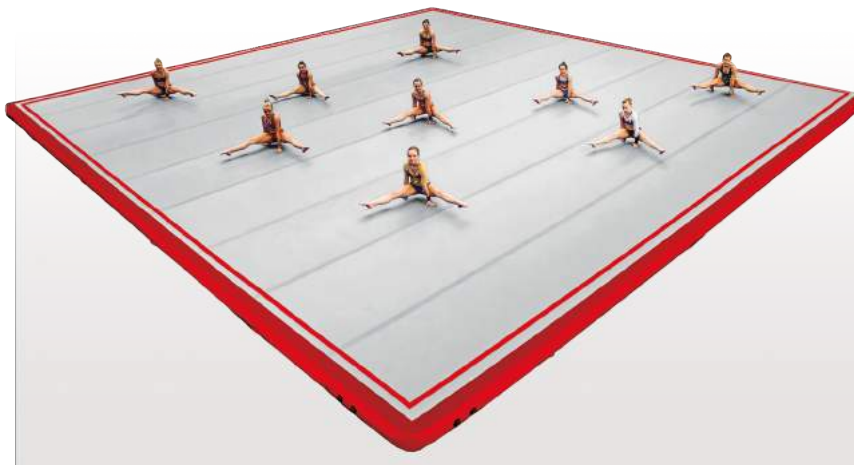



WEDSTRIJDVLOER RG 'LONDON'



Ref. 6667 - Deze wedstrijdvlloor wordt gebruikt tijdens de grootste wedstrijden van ritmische gymnastiek. Hij biedt gymnasten een grote dynamiek dankzij een homogeen wedstrijdvlak. Hij vangt vibratieschokken uitstekend op en beperkt zo microtrauma's aan polsen en enkels tijdens verplaatsingen.

Hij wordt snel en gemakkelijk gelegd en dankzij de veilige randmarkering is de wedstrijdzone van 13 x 13 m altijd goed zichtbaar.

Wedstrijdvlloor bestaande uit:

- een plankenvlloor Ref. 6665 met afmetingen: 13,50 x 13,50 m, dikte: 40 mm.
- een tapijt Ref. 6655 met afmetingen: 14 x 14 m (3 stroken van 14 x 4 m en 1 strook van 14 x 2 m).

Deze wedstrijdvlloor werd gebruikt voor de Olympische Spelen van 2016 (Rio) en 2012 (Londen), de Wereldkampioenschappen in Kiev en Montpellier, de Europese kampioenschappen in Holon (Israël), de Universiades, de pan-Amerikaanse spelen ...

Enkel complete wedstrijdvloeren (tapijt en plankenvlloor) kunnen FIG-gehomologeerd zijn.

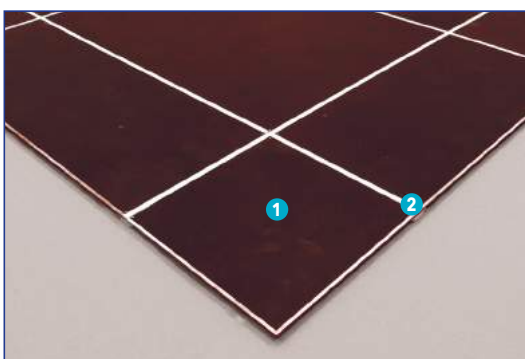

1/ Paneel in bewerkt multiplex hout. 2/ Verbindingsprofiel



TAPIJTEN en ACCESSOIRES



RG-WEDSTRIJDTAPIJTEN

Dubbel gestikte afwerking.



Ref. 6655 - Afmetingen: 14 x 14 m.
Samenstelling: 3 stroken van 14 x 4 m en 1 strook van 14 x 2 m.
Afbakening van de wedstrijdzone 13 x 13 m met klittenband van 5 cm breed.

Ref. 6656 - Identiek aan Ref. 6655, maar met klittenband onder het tapijt om verschuivingen te voorkomen.

ROLWAGENS VOOR DE TAPIJTEN

Ontworpen voor het oprollen, vervoeren en opbergen van wedstrijdmaten voor ritmische gymnastiek of artistieke gymnastiek. Zwenkwielletjes.

NOTA: Een compleet RG-tapijt vereist de volgende uitrusting: 3 keer Ref. 6670 en 1 keer Ref. 6672.

Ref. 6669 - Oproller van 5 m.

Ref. 6670 - Oproller van 4 m.

Ref. 6672 - Oproller van 2 m.

AFZONDERLIJKE RG-PLANKENVLOER

Ref. 6665 - Afmetingen: 13,50 x 13,50 m (Lxb).
Samenstelling: multiplex hout (dikte: 12 mm) en dynamische mousseblokken (dikte: 28 mm).

RG-TAPIJT - CLUB

Ref. 6657 - Tapijt vooral geschikt voor trainingen. Het is gemakkelijk en snel te plaatsen. Afbakening van de wedstrijdzone van 13 x 13 m met kleefband van 5 cm breed.
Samenstelling: 3 stroken van 14 x 4 m en 1 strook van 14 x 2 m.
Afmetingen: 14 x 14 m (Lxb).





AEROBICS-WEDSTRIJDVLOER 'CANCUN'

Ref. 6632 - Het ontwerp van de houten panelen zorgt voor een specifieke homogene veerkracht over het hele oppervlak. Het spansysteem met kabels verzekert een perfecte stabiliteit van het geheel. De speciaal geïmporteerde mousseblokken zorgen voor een uitzonderlijke demping van vibratieschokken en een vermindering van trauma's in de gewrichten. De wedstrijdzone van 7 x 7 m en 10 x 10 m is duidelijk zichtbaar afgebakend van de veiligheidsrand met klittenbandstroken van 5 cm breed. Gemakkelijk en snel geplaatst.

Afmetingen: 12 x 12 m (Lxb), dikte: 7 cm. Conform de FIG-normen.



Detail van de gegolfde randpanelen





TOESTELLEN

DAMESBRUGGEN



WEDSTRIJD-DAMESBRUG 'RIO'

De nieuwe damesbrug voor wedstrijden, conform de FIG-normen, werd ontwikkeld met het oog op een vernieuwing van zowel design als mechanische kenmerken.

Eenvoudige instelling van de hoogte en afstand tussen de leggers zonder de lengtes van de kabels te wijzigen (door middel van schuivende buizen, pallen en draaiknoppen). Eenvoudige montage en demontage van de kabels en instelling van de spanning dankzij de snelspanners.

De lage legger kan worden weggenomen en de hoge legger kan worden vervangen door een rekstok waardoor deze brug als trainingsrekstok kan gebruikt worden.

Eenvoudige montage en demontage van de kabels en instelling van de spanning dankzij de snelspanners.

Technische kenmerken:

- Nieuwe breedte- en hoogteverstelling voorzien van markering voor aanduiding van nauwkeurige afstanden volgens de FIG-normen.
- Lage legger instelbaar van 1,60 tot 1,90 m.
- Hoge legger instelbaar van 2,45 tot 2,75 m.
- Directe breedte-instelling van de leggers van 1,20 tot 2,09 m, mogelijkheid tot afstelling met 1,02 tot 2,22 m.

Deze damesbrug wordt gebruikt voor de grootste gymnastiekevenementen, zoals de Olympische Spelen (Rio - 2016) en de Wereldkampioenschappen (Montréal - 2017).

DAMESBRUGGEN

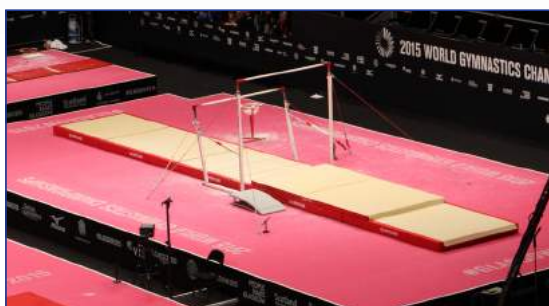

De nieuwe damesbrug Rio werd vernieuwd met hoogwaardige voorzieningen en materialen en is verkrijgbaar in verschillende versies, met 3 verschillende types van leggers, zodat ze geschikt zijn voor alle gymnasten.

REF.	KABELS	LEGGERS	FIG	AFMETING OP DE GROND
3220	Standaard	Houten legger 'Dynamic' Ref. 3262		5,50 x 4 m
3225	Kort	Houten legger 'Dynamic' Ref. 3262		4 x 2,10 m
3230	Standaard	Houten legger 'Standard' Ref. 3260		5,50 x 4 m
3235	Kort	Houten legger 'Standard' Ref. 3260		4 x 2,10 m
3240	Standaard	Legger in natuurlijke glasvezel Ref. 3265		5,50 x 4 m
3245	Kort	Legger in natuurlijke glasvezel Ref. 3265		4 x 2,10 m

NIEUW !
NIEUW !

DAMESBRUG



DAMESBRUG TRAINING

Identiek aan de damesbrug voor wedstrijden (zie pagina 18-19) met minder hoge stijlen voor meer instelmogelijkheden voor kleinere personen. Eenvoudige instelling van de hoogte en afstand tussen de leggers zonder de lengtes van de kabels te moeten wijzigen. Legger Ref. 3260 in glasvezel bekleed met hout.

Technische kenmerken:

- Lage legger instelbaar van 1,40 tot 1,70 m.
- Hoge legger instelbaar van 2,15 tot 2,45 m.
- Directe instelling van de leggers van 0,76 tot 1,98 m via breedteverstellers.
- Draaikoppen van composietmateriaal.
- Antislip-vloerbeschermers voor een perfecte stabiliteit.

Ref. 3270

Damesbrug training met standaard kabels.

Afmeting op de grond: 5,50 x 4 m.

Ref. 3275

Damesbrug training met korte kabels.

Afmeting op de grond: 4 x 2,10 m.



*Gebruik van damesbruggen
Ref. 3275 op valkuil*

DAMESBRUG



VRIJSTAANDE DAMESBRUG MET MOBIEL VLOERANKER

Vrijstaande damesbrug training met mobiel vloeranker. Deze damesbrug is verkrijgbaar in verschillende versies. Ze is ideaal voor wie het materiaal telkens weer moet opbouwen en afbreken. Verstelbaar in hoogte met pallen en draaiknop. Legger Ref. 3260 in glasvezel bekleed met hout. De damesbrug is verkrijgbaar met of zonder plooiemat (Ref. 7080).

Technische kenmerken:

- Lage legger instelbaar van 1,40 tot 1,70 m.
- Hoge legger instelbaar van 2,15 tot 2,45 m.
- Breedteregeling met gradatie van 0,56 tot 1,40 m.
- Breedteregeling tot 1,55 m mogelijk door de positie van de breedteversteller te wijzigen.
- Afmeting op de grond: 2,58 x 2,01 m.

REF.	ONDERSTEL	TRANSPORT-KARRETJES	PLOOIEMAT REF. 7080
3355	Vast	neen	neen
3357	Vast	ja	ja
3345	Plooibaar	ja	neen
3347	Plooibaar	ja	ja

De damesbruggen met plooibaar onderstel nemen minder plaats in en hebben minder opbergruimte nodig. Opgevouwen afm.: 2,58 x 0,90 m (Lxb).



NOTA: mogelijkheid om deze brug te voorzien van kabel Ref. 3292 voor meer stabiliteit. Centrale mat Ref. 3855 in optie verkrijgbaar (zie pagina 23).

SPECIEFIEKE PLOOIEMAT

Ref. 7080 - Specifieke plooiemat (aangepast voor ongelijke en gemengde bruggen GYMNOVA). Polyurethaan-mousse met een pvc-hoes met 'lederkorrel' 1000 deniers, brandklasse M2. De mat is voorzien van klittenband aan het uiteinde zodat u eventueel andere matten kunt toevoegen. Ter hoogte van de poten zijn de matten voorzien van uitsparingen voor een perfect vlakke ondergrond. Totale afmetingen: 430 x 260 x 20 cm (Lxbxdikte).

NOTA: het transportsysteem Ref. 3850 voor de brug is noodzakelijk.

DAMESBRUG

HOUTEN LEGGERS

Voor al onze damesbruggen en kunnen ook gebruikt worden op onze rekstokken. Ronde legger in glasvezel bekleed met fineerhout. Ø: 40 mm. Per stuk.

 **Ref. 3260 Legger 'soft'**

 **Ref. 3262 Legger 'hard'**

Sterker dan legger Ref. 3260, voor meer dynamiek en een kortere reactietijd.

LEgger IN NATUURLIJKE GLASVEZEL

Ronde leggers in glasvezel bekleed met natuurlijke glasvezel. Dit materiaal is buigzamer dan hout en maakt een meer homogene bekleding mogelijk, waardoor het ook langer meegaat.

Zijn textuur levert ook een krachtige grip op, met een kortere voorbereidingstijd van de brug. Voor deze leggers is minder magnesium nodig. Per stuk.

Ref. 3265 Wedstrijdlegger - ø 39,2 mm

Conform de FIG-eisen.
Kleur: natuurvezel.

Ref. 3268 Trainingslegger - ø 37,5 mm voor een betere grip voor kleinere personen.

Kleur: roze.

Dankzij deze kleur is de legger beter zichtbaar tijdens het aanleren van de eerste vluchtelementen.

Past op alle damesbruggen en rekstokken van GYMNOVA.



MINI-DAMESBRUG

Ref. 0120 - Om het eerste turngevoel te ontdekken. Moduleerbaar, demonteerbaar en gemakkelijk te vervoeren. Snel in breedte verstelbaar van 0,25 tot 1,30 m en in hoogte van:

- 0,90 tot 1,40 m bij de lage legger.
- 1,40 tot 1,90 m bij de hoge legger.

Technische kenmerken:

- Ronde legger in glasvezel, diameter: 3,50 cm.
- Afstand tussen de stijlen: 1,54 m (voor het gebruik van een mat met een breedte van 1,50 m, niet meegeleverd).
- Afmetingen op de grond: 1,77 x 1,71 m.
- Antislip-vloerbeschermers.

U vindt al onze mini-toestellen op pagina 62.



DAMESBRUG



BESCHERMING VAN DE PALEN

Bescherming van de palen van damesbruggen. Complete set (2 korte en 2 lange beschermingen).

Ref. 2945 - Voor wedstrijdbrug 'Rio' (zie pagina 19).

Ref. 2942 - Voor trainingsbruggen Ref. 3270 en 3275.

KABELBESCHERMING

Ref. 2925 Bescherming kabels groot model

Lengte: 2 m. Set van 2.

Ref. 2926 Bescherming kabels klein model

Lengte: 1,20 m. Set van 2.

Ref. 2929

Voor kabels en spanners van damesbruggen met korte kabels. Complete set (4 medium en 2 kleine).



TRANSPORTKARRETJES

Ref. 3850 - Opklapbaar en aanpasbaar voor al onze ongelijke en gelijke bruggen. Voorzien van zwenkwieltjes die bevestigd worden aan het toestel tijdens de montage. Ze worden geleverd bij Ref. 3345, 3347 en 3357.

NIEUW !



BESCHERMINGSPADS

Voor de leggers van rekstokken en damesbruggen. Per paar. Dikte: 2 cm Ø: 83 mm.

Ref. 2900 - L: 59,5 cm.

Ref. 2905 - L: 35 cm.



CENTRALE MAT

Ref. 3855 - Centrale mat voor onze vrijstaande bruggen (herenbrug of damesbrug). Met uitsnijdingen voor aanpassing op de transportkarretjes Ref. 3850. Afmetingen: 2,09 x 0,46 m, dikte: 6 cm.

KABELS

Ref. 3203 - Standaard kabels voor Ref. 3220, 3230, 3240 en 3270, voor een oppervlakte van 4 x 5,50 m (4 verankeringen).

Ref. 3204 - Korte kabels voor Ref. 3225, 3235, 3245 en 3275. Spankabelsysteem voor de toestellen waardoor de afmetingen op de grond worden verminderd met ongeveer 60%. Nodige oppervlakte is 4 x 2,10 m (8 verankeringen).

Ref. 3292 - Optionele kabels voor vrijstaande bruggen. Bestaat uit 2 kabels die bevestigd worden aan de hoge stijlen. Deze is voorzien een perfecte stabiliteit op de grond. Sterk aanbevolen voor grotere gymnasten. Slechts 2 verankeringen in de grond zijn nodig. Eenvoudig te monteren/demonteren.

U vindt ons vast trainersplatform op pagina 118



EVENWICHTSBALKEN



3610



EVENWICHTSBALK MET STANDAARD ONDERSTEL

Deze evenwichtsbalken met standaard afmetingen (lengte: 5 m; breedte van het bovenzvlak: 10 cm) bestaan uit een onvervormbare aluminium balk met antislip-bekleding. Ze zijn uitgerust met een snelle en eenvoudige hoogteregeling van het onderstel van 0,90 m tot 1,40 m. Hiervoor wordt een graadverdeling gehanteerd. Ze worden geleverd met antislip-vloerbeschermers. Transportkarretje (Ref. 3695) en bescherming van de poten (Ref. 2920) in optie verkrijgbaar.



Ref. 3610 - Evenwichtsbalk met standaard onderstel met zachte mousse-kopstukken. Met FIG-certificaat.

Ref. 3611 - Balk met standaard onderstel met pvc-kopstukken.



Bescherming van de poten van de balk
Ref. 2920



Snelle hoogteregeling met draaiknop

EVENWICHTSBALKEN



EVENWICHTSBALK MET INSTELBARE VEERKRACHT

Ref. 3620 - De balk van deze evenwichtsbalk is identiek aan Ref. 3610. Dankzij het onderstel met regelbare veerkracht kunnen gymnasten de dynamiek van de poten regelen met 5 posities (positie 5 is de soepelste). Vaste hoogte op 1,25 m. Sterke pvc-kopstukken.

De instelbare veerkracht maakt het mogelijk om:

- Microtrauma's te beperken door het landen te dempen.
- De dynamiek aan te passen aan het gewicht van de gymnast.
- Eén kant kan vergrendeld worden om een springplankeffect te verkrijgen voor de afsprong.

Als de afstelling op stand 1 staat (de hardste), gedraagt de evenwichtsbalk zich op dezelfde manier als wedstrijd balk Ref. 3610.

Aanpasbare transportkarretjes in optie verkrijgbaar (Ref. 3695 of Ref. 3697, zie pagina 29).

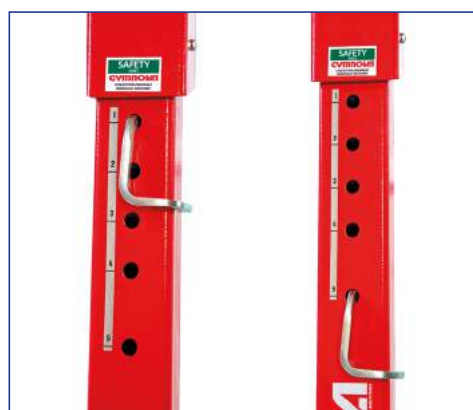

Harde positie

Soepele positie

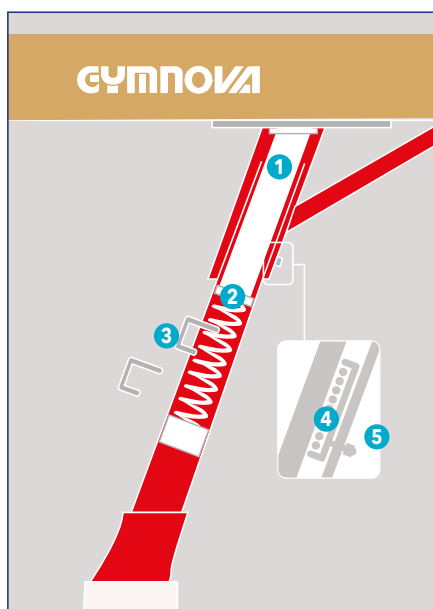

- 1 Uitschuifbaar onderdeel
- 2 Herstelveer
- 3 Afstelspie
- 4 Wieltje
- 5 Schroef om de speling te verkleinen

EVENWICHTSBALKEN



EVENWICHTSBALKEN 'COMPACT'

Ref. 3612 - Deze klassieke evenwichtsbalk met regelbaar onderstel van 0,90 tot 1,40 m is ideaal voor wie het materiaal telkens weer moet opbouwen en afbreken. Deze evenwichtsbalk met ingebouwde plooiemat werd ontwikkeld om de plaatsing en opberging te vergemakkelijken.

Samenstelling:

- Evenwichtsbalk met standaard onderstel Ref. 3611 (zie pagina 25).
- Transportkarretjes Ref. 3695.
- Specifieke plooiemat Ref. 7086.

U kunt de 'mat + evenwichtsbalk' als set of de afzonderlijke elementen kopen.

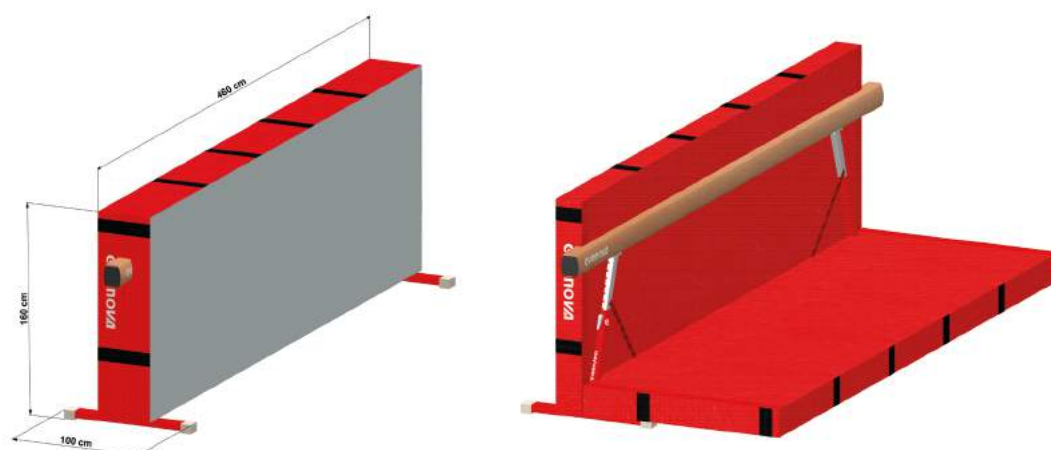

GEÏNTEGREERDE MAT

Ref. 7086 - Afzonderlijke geïntegreerde plooiemat. Past enkel bij de evenwichtsbalken van GYMNOVA met standaard onderstel. De transportkarretjes Ref. 3695 zijn onmisbaar. Afmetingen: 460 x 300 x 20 cm (Lxbxdikte).

Kenmerken:

Schuimplastic, pvc-hoes met 'lederkorrel' 1000 deniers, brandklasse M2. De mat is voorzien van klittenband aan het uiteinde om eventueel andere matten toe te voegen. Ter hoogte van de poten zijn de matten voorzien van uitsparingen voor een perfect vlakke ondergrond.

Conform Europese norm NF-EN 12503.

EVENWICHTSBALKEN



Ideaal voor initiatie en het aanleren van nieuwe elementen op lage hoogte.



LAGE EVENWICHTSBALK

Dezelfde evenwichtsbalk als wedstrijdbalk Ref. 3611 maar op lage poten. L: 5 m.



Ref. 3670 - Lage evenwichtsbalk van 20 cm vaste hoogte.

Ref. 3672 - Lage evenwichtsbalk van 40 cm vaste hoogte. Extra verhoogd met 20 cm voor het gebruik met landingsmatten die u eronder legt.



EVENWICHTSBALK IN MOUSSE

Ref. 3665 - Comfortabele en stabiele evenwichtsbalk. Meerdere identieke evenwichtsbalken kunnen met elkaar worden verbonden dankzij een klittenbandsysteem. Pvc-bekleding met middenlijn. Afmetingen: 250 x 24/15 x 8 cm (Lxbxh).



OEFENBALK BEKLEED MET TAPIJT

Deze houten balken bekleed met tapijt zijn voorzien van opklapbare haken voor bevestiging aan de kasten van Educ'Gym of een andere, identieke balk.

Ref. 0041 - Afmetingen: 250 x 12 x 34 cm (Lxbxh).

Ref. 0043 - Afmetingen: 300 x 12 x 34 cm (Lxbxh).



DYNA' BALK

Ref. 0312 - Deze evenwichtsbalk in dynamische en lichte mousse kreeg een antislip-onderkant en dezelfde bekleding. Kan dankzij het klittenbandsysteem worden gecombineerd met andere elementen van Educ'Gym. Afmetingen: 150 x 25/10 x 15 cm (Lxbxh).



MAXI DYNA' BALK

Ref. 0335 - Dankzij zijn afmetingen en een heel compacte mousse is deze mini-balk bijzonder stabiel. Bovenzijde identiek aan de bekleding van de evenwichtsbalk. Kan dankzij het klittenbandsysteem worden gecombineerd met andere elementen om zo een babyturncircuit te maken. Afmetingen: 150 x 24/15 x 8 cm (Lxbxh).

EVENWICHTSBALKEN

NIEUW!



AFNEEMBARE BALKBEKLEDING

Ref. 3652 - Deze bekleding is een handige oplossing om uw evenwichtsbalk in een nieuw jasje te steken.

Ze is gemakkelijk te plaatsen en laat versleten evenwichtsbalken er weer als nieuw uitzien. Past op verschillende soorten evenwichtsbalken (GYMNOVA en ook andere merken) en bedekt het frame zonder de bestaande bekleding te moeten verwijderen. De bekleding is identiek aan een standaard balk met kopstukken in een elastische stof. L: 5 m. De bekleding wordt bevestigd met klittenband en bevestigingsringen in pvc waarmee de spanning van de stof kan worden aangepast (kan geplaatst worden door de klant).



TRANSPORTKARRETJES

Ref. 3695 - (Per paar). Worden bevestigd op de standaard poten en hebben zwenkwieltjes die via eenvoudig kantelen in contact komen met de grond.

TRANSPORTWIELTJES

Ref. 3697 - (Per paar). Worden aan één kant bevestigd op één poot. Aan de andere poot wordt een handgreep bevestigd. De evenwichtsbalk wordt verplaatst door hem aan één kant op te tillen aan de handgreep.



BALKVERBREDER

Ref. 3682 - Wordt bevestigd op alle evenwichtsbalken van GYMNOVA en zorgt voor een breder turnvlak. Met de balkverbreder wordt het mogelijk om elementen in de aanleerfase in te oefenen op wedstrijdhoogte. De bekleding is identiek aan een standaard balk. De verschillende densiteiten van mousse vormen een voelbaar herkenningsteken dat de breedte van een standaard evenwichtsbalk aangeeft (10 cm). Lengte: 2,50 m. Breedte: 25 cm.



BALKVERBREDER U-MODEL

Ref. 3664 - Van mousse, met een eenvoudig bevestigings-systeem. Voor het trainen met verminderde angst en risico voor trauma's bij herhaalde oefeningen. Verbetert ook het leerproces met een breder steunvlak. Twee verbreeders bedekken de hele balk. Aanbevolen voor beginners. Lengte: 2,50 m. Breedte: 25 cm.



AFNEEMBARE BALKBESCHERMING

Afneembare balkbescherming. Eenvoudig te plaatsen met klittenband. Sterk schokdempende mousse. Dikte: 15 mm.

Ref. 3661 - L: 1 m.

Ref. 3662 - L: 2,50 m.

MULTIFUNCTIONEEL BALKMATJE

Ref. 6016 - Multifunctioneel matje in soepele en absorberende mousse bekleed met elastische jersey met antislip-onderkant. Bijzonder geschikt voor gebruik op de evenwichtsbalk omdat het de vorm van de balk mooi aanneemt.

Afmetingen: 150 x 100 x 1,5 cm (Lxbxdikte). Zie pagina 73.



BESCHERMING

Ref. 2920 - Bescherming voor poten van 'standaard' springtafels, springpaarden en evenwichtsbalken. Per set van 2.

Ref. 1398 - Specifieke bescherming met uitsparing voor de poten van de balk. Mogelijkheid tot toevoegen van matten met 2 m tussenruimte om het geheel te beschermen.

Afm.: 94 x 25 x 20 cm (Lxbxh), dikte: 20 cm. Per set van 4.





SPRINGTAFELS

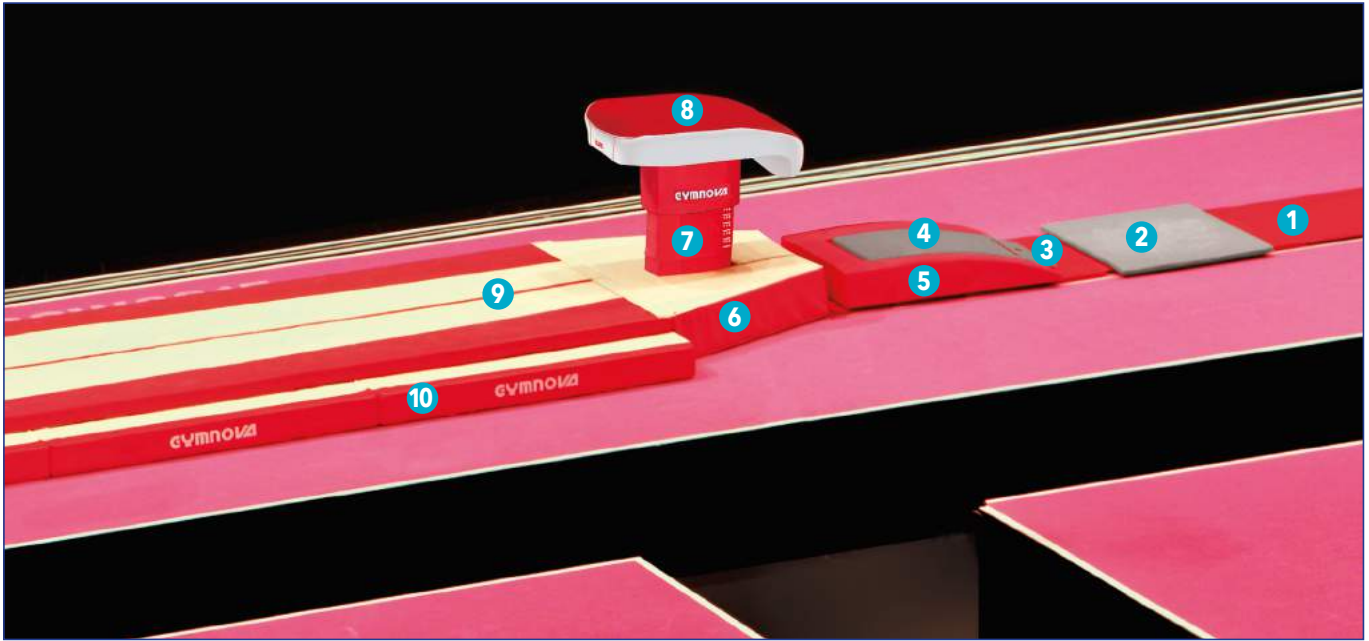

1 AANLOOPMAT WEDSTRIJD

Ref. 2106 - Dynamische mousse met naaldviltbekleding en met antislip-onderkant.
Afmetingen: 25 x 1 m, dikte: 25 mm.

2 RONDATMAT

Ref. 2117 - Ideaal voor meer comfort voor het plaatsen van de handen bij rondat-opsprongen. Biedt comfort en beperkt zo microtrauma's. Zachte, elastische bekleding met brandklasse M1. Omkeerbare mat.
Officiële FIG-afmetingen: 120 x 100 cm, dikte: 3 cm.

3 VERHOOGDE PLAAT

Ref. 2753 - Dankzij de afmetingen van deze plaat is er geen hoogteverschil tussen de aanloopmat en de springtafel.
Dikte: 25 mm.
Samenstelling:
• Plaat met afmetingen 3,10 x 1 m.
• Verlenging met afmetingen 1,30 x 1 m.

4 SPRINGPLANK EVOLUTION

Ref. 2186 Springplank wedstrijd 'Hard'
Ref. 2187 Springplank wedstrijd 'Soft'
Zie beschrijving pagina 39. 

5 BESCHERMING VAN SPRINGPLANK

Ref. 2115 - Volledige bescherming van de springplanken van 1,20 m voor het veilig uitvoeren van rondatsprongen zoals Yurchenko. Past op alle springplanken. Antislip-onderkant.

6 BESCHERMING VOOR ONDERSTEL SPRINGTAFEL

Ref. 2921 - Deze bescherming beschermt het volledige metalen onderstel van de springtafel. Uitlopende vorm om de veiligheid van de gymnast te verhogen. Per paar.
Breedte 'aanlooppiste': 1 m, breedte 'landingszone': 2 m, lengte: 1,20 m. Dikte: 30 cm, wordt met klittenband bevestigd aan de landingsmat Ref. 7006.

7 BESCHERMING CENTRALE POOT

Ref. 3402 - Complete bescherming voor springtafels met centrale poot.

8 SPRINGTAFEL CENTRALE POOT

NIEUW!



Ref. 3404 - (Zie omschrijving pagina 33). Met FIG-certificaat.

9 SPECIFIEKE DEMPINGSMAT

Ref. 7006 - Bovenmat die op de landingszone wordt gelegd, voor meer veiligheid en comfort voor de gymnasten.
Afmetingen: 600 x 200 x 10 cm (Lxbxdikte).
Verplicht bij FIG-wedstrijden. (Zie pagina 67).

10 SET FIG MATTEN VOOR DE SPRONG

Ref. 1705 - Totale oppervlakte: 15,60 m², (zie omschrijving pagina 65).



GLASGOW 2015

CMB

SPRINGTAFELS



NIEUW !

SPRINGTAFEL 'MONTRÉAL' MET CENTRALE POOT

Ref. 3404 - Springtafel met een dynamische, tweekleurige romp, een zachte voorkant om schokken op te vangen en een antislipbovenzijde voor het plaatsen van de handen.

De romp van deze nieuwe springtafel bestaat uit een complex van dynamische mousse en veren, voor een dynamische en snelle rebound van de gymnast.

Ze biedt een groot gebruikscomfort en verlaagt de leerdrempel dankzij een veilige vorm en comfortabele laag op de hele romp om schokken te dempen.

Dankzij het nieuwe afstelsysteem kunt u de hoogte met één hand regelen zonder u te moeten bukken. De veiligheid van de gebruikers is verzekerd met een bescherming in gevormde mousse van de hele verticale kolom (3-delige bescherming).

Technische kenmerken:

- Afstelling van de hoogte van 1 tot 1,35 m zonder verwijdering van de bescherming, met inkepingen per 5 cm.
- Snelle weergave van de hoogte dankzij markeringen op de twee zijden van de pootbescherming.
- Geleverd met pootbescherming (Ref. 3402) en systeem voor grondbevestiging (zonder verankering).

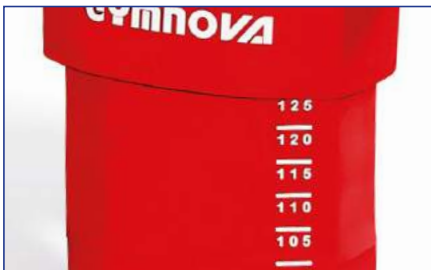

Snelle weergave van de hoogte dankzij markeringen



Vergrendelingsstelsysteem

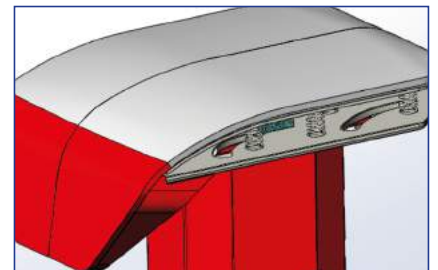

Detail van de veren voor een dynamische en snelle reactie

SPRINGTAFELS



NIEUW !

SPRINGTAFEL TRAINING

Springtafel met standaard poten en een romp identiek aan de springtafel met FIG-certificaat. Verstelbaar in hoogte dankzij een systeem met pal en draaiknop. Geleverd met systeem voor grondbevestiging (ketting + verstelbare spanner). De transportkarretjes Ref. 3695 en de voetbescherming Ref. 2920 zijn in optie verkrijgbaar.

Ref. 3455 Springtafel standaard.
Hoogte regelbaar van 0,95 tot 1,45 m.

Ref. 3453 Springtafel Team GYM
Hoogte regelbaar van 1,30 tot 1,65 m, afgestemd voor Team Gym.

KLEINER GEHEEL

Ref. 3454 Afzonderlijke romp van springtafel

Dynamische, tweekleurige springtafel met een zachte voorkant om schokken op te vangen en een antislip-bovenzijde voor het plaatsen van de handen.

De romp van de springtafel is compatibel met de verschillende types van springtafelpoten van GYMNOVA (behalve tot de grond regelbare poten, gelieve contact met ons op te nemen). Verkocht met verbindingssysteem.

Ref. 3401 Complete centrale poot zonder bescherming
Ref. 3402 Complete bescherming



SPRINGTAFELS

SPRINGTAFELS VALKUIL

Ref. 3403 - Afzonderlijke valkuilvoet

Ref. 3416 - Springtafel met centrale poot met pootbescherming en systeem voor grondbevestiging. Identiek aan Ref. 3404 maar bevestigd aan de grond. Ideaal voor valkuillandingen.

Ref. 3428 - Wegdraaibare springtafel 'Evolution' valkuil. Ideaal voor polyvalente zalen omdat ze de ruimte rond een valkuil optimaliseert. Verstelbaar in hoogte van 1,10 tot 1,50 m. Geleverd met moussebescherming (Ref. 2924) en grondbevestiging.

NIEUW !



SPRINGTAFEL TUSSEN TRAMPOLINE EN VALKUIL

Ref. 3499 - Springtafel tussen trampoline en valkuil.



TURBOPAARD VOOR SPRONG

Vergemakelijkt een hoge tweede zweeffase. Geeft lichte gymnasten meer vering. Vermindert polstrauma's. L: 90 cm.

Ref. 3495 - Wordt zowel op de grond als op een springpaard gebruikt.

Ref. 3497 - De afstoot vertrekt in de trampoline en de landing gebeurt in de valkuil. Zijdelings wegdraaibaar, vergrendelt en ontgrendelt meteen.



SPRINGTAFELS



SPRINGTAFEL MOUSSE

Ref. 3472 - Dit pedagogische hulpmiddel helpt de angst te overwinnen en schiept vertrouwen tijdens het springen. Samengesteld uit 4 stapelbare elementen voor meerdere hoogtes en hellingsgraden, evenals de officiële wedstrijdhogte. Geleverd met metalen stabilisators.

- Hoogtes te gebruiken met reglementaire hellingsgraad: 1,05 / 1,15 / 1,25 / 1,35 m.
- Hoogtes met aangepaste helling voor oefeningen: 0,85 / 0,95 / 1,05 / 1,15 m.
- Totale afmetingen: 135 x 95 cm (Lxb).

Bestaat uit 4 stapelbare elementen:

- A** Bovenste module: 95 x 85 cm (Lxh)
- B** Driehoekige module: 95 x 12/55 cm (Lxh)
- C** Rechthoekige module: 95 x 10 cm (Lxh)
- D** Rechthoekige module: 95 x 20 cm (Lxh)

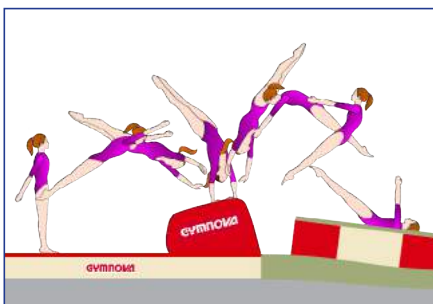
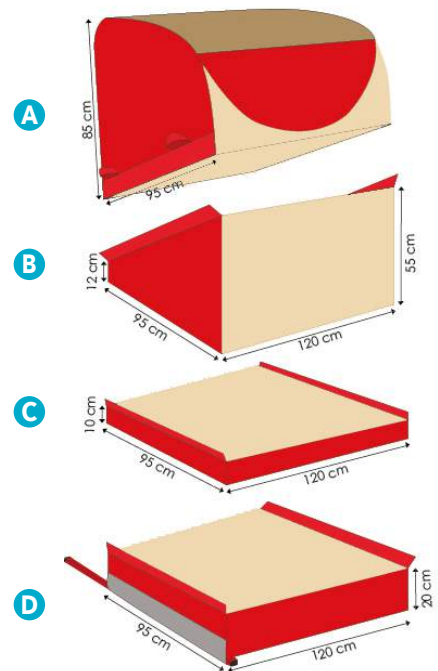

Aanleren van overslag met halve draai



Aanleren van Yurchenko



Aanleren van overslagen

SPRINGPAARDEN

Om progressief en zonder angst obstakels te leren overwinnen. Dankzij de modulariteit van de elementen kunnen verschillende obstakels worden gebouwd. De modules zijn los te koppelen en afzonderlijk te gebruiken. Compacte mousse, antislip-onderkant, handvatten.

VARIO'SPRINGPAARD

Ref. 0301 - Bestaat uit de volgende elementen:

- Onderstel: 150 x 80/50 x 70 cm (Lxbxh).
- Tussenmodules:
 - **A** 120 x 50 x 20 cm (Lxbxh).
 - **B** 90 x 50 x 20 cm (Lxbxh).
 - **C** 60 x 50 x 20 cm (Lxbxh).
 - **D** 30 x 50 x 20 cm (Lxbxh).
- Afgeronde module: 150 x 50 x 30 cm (Lxbxh).

Verschillende hoogtes mogelijk: 70, 90, 100, 110, 120, 140 cm.
Totale afmetingen: 150 x 80/50 x 140 cm (Lxbxh).



GROOT SPRINGPAARD IN MOUSSE

Ref. 0275

Samengesteld uit 4 elementen:

- Basismodule: 160 x 100/58 x 85 cm (Lxbxh).
- Tussenmodules (2 stuks): 160 x 58 x 12 cm (Lxbxh).
- Afgeronde bovenmodule (Ref. 0278): 160 x 58 x 20 cm (Lxbxh).

Verschillende hoogtes mogelijk: 85, 97, 105, 109, 117, 129 cm.
Totale afmetingen: 160 x 100/58 x 129 cm (Lxbxh).



GROTE TRAPEZIUM-MOUSSEMODULE

Ref. 0261 - Plint in mousse, bestaande uit 4 elementen. Dankzij de modulariteit van de elementen kunnen verschillende obstakels worden gebouwd.

Elk element bestaat uit mousse met twee verschillende densiteiten met een hard gedeelte aan de bovenkant voor de stabiliteit. Handvatten, antislip-onderkant.

Verschillende hoogtes mogelijk: 30, 60, 90 en 120 cm.
Hoogte van elke module: 30 cm.
Totale afmetingen: 120 x 90/40 x 120 cm (Lxbxh).

Afmetingen van de verschillende modules:

- **A** 120 x 52,50/40 x 30 cm (Lxbxh)
- **B** 120 x 65/52,50 x 30 cm (Lxbxh)
- **C** 120 x 77,50/65 x 30 cm (Lxbxh)
- **D** 120 x 90/77,50 x 30 cm (Lxbxh)



SPRINGPAARDEN en ACCESSOIRES

Ideaal om te leren springen. De elementen zijn afzonderlijk bruikbaar.



PLINT EDUC'GYM

Ref. 2510 - Bestaande uit 3 kastdelen Educ'Gym van 33 cm hoog. De bovenkant van de plint is bekleed met foam en vinyl. Voorzien van stabilisators en transportkarretjes. Afmetingen: 160 x 40 x 100 cm (Lxbxh).



PLINT HOUT

Ref. 2500 - Bestaat uit 5 elementen. Het bovenste plintdeel is afgewerkt met mousse en synthetische bekleding. Polyurethaan-mousse met hoge dichtheid. De plintdelen bevatten uitsparingen voor het aanhaken van Educ'Gym banken en een ingebouwd rolsysteem. Ref. 0045. Mogelijke hoogtes: 40, 60, 70, 80, 90 en 110 cm. Handgrepen en transportkarretjes inbegrepen. Afmetingen: 150 x 50 x 110 cm (Lxbxh).

AANLOOPMAT TRAINING

Ref. 2101 - Dynamische mousse met naaldviltbekleding en antislip-onderzijde. Afmetingen: 25 x 0,66 m, dikte: 17 mm.



MEETLINT

Ref. 2112 - L: 30 m. Optioneel voor aanloopmatten, voor het uitmeten van de aanloop.

ZELFKLEVENDE KLITTENBAND

Ref. 2113 - Voor de bevestiging van het meetlint op de aanloopmatten.

VRIJSTAANDE BASIS VOOR SPRINGTAFEL

Ref. 2752 - Maakt het tumblingvlak gelijk (geen hoogteverschil tussen de aanloopmat en de springzone). Dit gemakkelijk te plaatsen systeem is ideaal voor gymzalen die geen vloerverankering toelaten. Ontworpen voor springtafels met centrale poot van GYMNOVA. Bevestiging met klittenband en geleverd met bevestigingsmateriaal.

Bestaat uit 2 elementen:

- Plaat (afmetingen: 3,10 x 1,50 m).
- Verlengstuk (afmetingen: 1,30 x 1 m, dikte: 25 mm).

BESCHERMING

Ref. 2920 - Bescherming voor standaard poten van evenwichtsbalken, springtafels en springpaarden. Per set van 2.

Ref. 2922 - Bescherming voor kettingen van springtafels en -paarden.

TRANSPORTKARRETJE

Ref. 3408 - Optioneel transportkarretje, voor springtafel Ref. 3404.



SPRINGPLANKEN

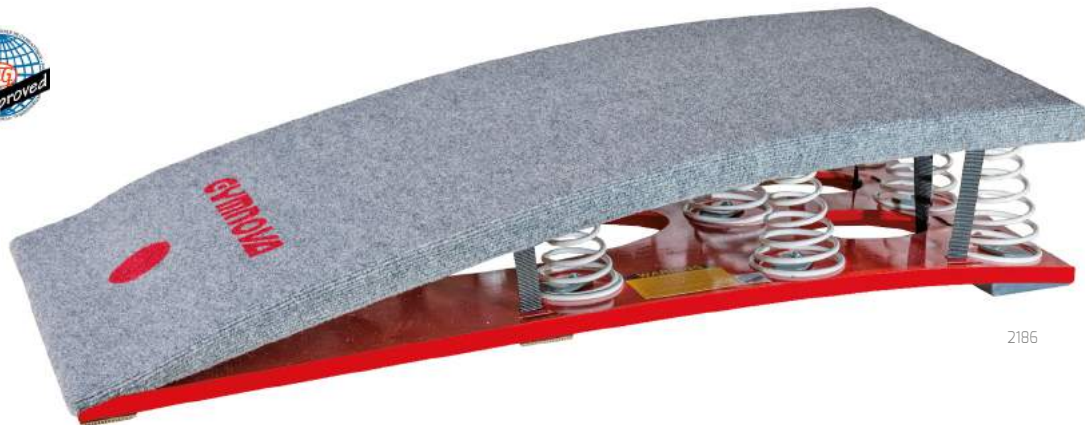

2186

SPRINGPLANKEN WEDSTRIJD

Deze wedstrijd-springplanken werden ontwikkeld voor een intensief gebruik. Ze maken herhaalde oefeningen mogelijk en voorkomen dat de gymnast snel moe wordt. Het gehele werkoppervlak is dynamisch dankzij de plaatsing van de veren en het gebruikte materiaal, zoals de glasvezel die de hele houten plaat bekleedt. Deze springplanken garanderen een comfort en optimale stabiliteit tijdens de impact en geven gymnasten bijna meteen weer de nodig energie.

Verkrijgbaar in 2 modellen (Hard & Soft). Vrouwelijke en mannelijke gymnasten kunnen de springplank kiezen die het best bij hun lichaamsbouw en stijl past.

Technische kenmerken:

- Plank met standaard afmetingen van 120 x 60 cm in multiplex hout en gewelfde glasvezel bekleed met tapijt
- Hoogte: 23 cm
- Ingebouwde handgrepen
- Antislip-vloerbeschermers
- Conische, stalen veren

SPRINGPLANK EVOLUTION 'HARD'

Ref. 2186 - Eerder geschikt voor zware gymnasten (50 - 100 kg). Opvallend teken: rode stip op de plaat. Met 8 veren. Gewicht: 25 kg.

SPRINGPLANK EVOLUTION 'SOFT'

Ref. 2187 - Eerder geschikt voor lichte gymnasten (40 - 75 kg). Met 5 veren. Gewicht: 23 kg.



Dynamisch frame met ingebouwde handgrepen



Conische veren



Springplank Evolution 'Soft' Ref. 2187

SPRINGPLANKEN

GEMEENSCHAPPELIJKE KENMERKEN:

Transportwielen (behalve Ref. 2196 en 2197, optioneel verkrijgbaar), antislip-vloerbeschermers, spiraalvormige veren, bovenbladen met standaard afmetingen 120 x 60 cm in gebogen multiplex hout met ingebouwde veren, bekleed met een comfortlaag (behalve Ref. 0014) en tapijt.



SPRINGPLANKEN WEDSTRIJD - 23 cm

2 springplanken voor wedstrijden, te kiezen naargelang de lichaamsbouw en stijl van de gymnast. De conische veren zijn mooi verdeeld over het gehele springoppervlak en garanderen een optimaal comfort en stabiliteit. Bovenblad bekleed met een mousse van 2,5 cm dik.

2 ingebouwde handgrepen.

Hoogte: 23 cm. Gewicht: 24 kg.

Ref. 2196 Springplank Nova'Jump 'Hard'

Met 9 conische veren.

Ref. 2197 Springplank Nova'Jump 'Soft'

Met 7 conische veren.

'DUBBELE' SPRINGPLANK - 40 cm

Ref. 2130 - Dit dynamische model is aanbevolen voor de vervanging van 2 op elkaar geplaatste springplanken, voor meer veiligheid en betere resultaten. Met 2 soepele, cilindervormige veren.

Hoogte: 40 cm, gewicht: 25 kg.



BESCHERMING VAN SPRINGPLANK

Ref. 2115 - Volledige bescherming van de springplanken van 1,20 m voor het veilig uitvoeren van rondatsprongen zoals Yurchenko. Past op alle springplanken.

Antislip-onderkant



SPRINGPLANKEN

SOEPELE SPRINGPLANK VOOR BEGINNERS

Ref. 0014 - Klassieke springplank voor beginners en scholen. Met 2 cilindervormige, soepele veren en zonder comfortlaag. Hoogte: 23 cm, gewicht: 22 kg.

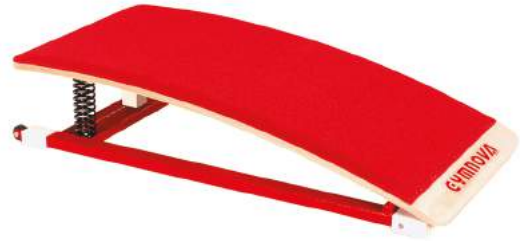

DYNAMISCHE SPRINGPLANK - 25 cm

Ref. 2150 - Met 2 cilindervormige, harde veren en een bovenblad bekleed met 2 cm dik tapijt, om herhaalde sprongen te vergemakkelijken. Hoogte: 25 cm, gewicht: 23 kg.



SPRINGPLANK VOOR TRAININGEN - 21 cm

Ref. 2190 - Met 2 cilindervormige, harde veren en een bovenblad bekleed met 2 cm dik tapijt. Hoogte: 21 cm, gewicht: 24 kg.



PLANKOLINE

Ref. 5090 - Toestel tussen springplank en trampoline. Speciaal ontwikkeld voor beginnende gymnasten en het aanleren van sprongen. Geeft gymnasten meer vering. Afmetingen: 120 x 98 cm (Lxb). Dankzij de afmetingen, die lijken op die van een standaard springplank, moet de zone voor de aanloop of laatste afzet niet worden aangepast. Wordt gemakkelijk in hoogte geregeld in 3 verschillende standen: 26, 30 en 34 cm. Gewicht: 27 kg.



Ontdek de opblaasbare modules 'impulsion' op pagina 98





GVA

GYMNOVA

PAARD MET BOGEN



PAARD MET BOGEN WEDSTRIJD

Paard met bogen met standaard poten bekleed met natuurlijk of synthetisch leder. Dankzij de vorm van hun romp kunnen gymnasten werken op een perfect vlakke ondergrond. Nauwkeurige aanpassing van de breedte van de bogen dankzij de nieuwe markeringen, rechtstreeks in de romp.

Technische kenmerken:

- Hoogte van de romp instelbaar van 0,90 tot 1,40 m met aangegeven graadverdeling.
- De breedte is meteen regelbaar van 38 tot 47 cm dankzij draaiknoppen.
- Bogen in multiplex hout op aluminium voet.
- Antislip-vloerbeschermers.

Opties: Transportkarretjes (Ref. 3695 of 3697, zie pagina 29) en beschermingen (Ref. 2920 en 2922, zie pagina 45).

Ref. 3570 Romp bekleed met natuurlijk leder 

Ref. 3540 Romp bekleed met synthetisch leder



Bescherming van de poten en systeem voor grondbevestiging



Nieuwe markeringen



Snelle hoogteregeling met draaiknop

PAARD MET BOGEN



3572



3573

LAAG PAARD MET BOGEN

Ideaal voor oefeningen. Deze paarden met bogen zijn bekleed met synthetisch leder. Twee beschikbare versies voor de toevoeging van matten met verschillende diktes.

Ref. 3572 - Laag paard met bogen voor een mat van 10 cm dik. Hoogte: 40 cm.

Ref. 3573 - Laag paard met bogen voor een mat van 20 cm dik. Hoogte: 50 cm.

NIEUW !



Matten afzonderlijk verkocht.

SET PADDENSTOEL MOUSSE

Ref. 3590 - Deze heel veilige set is bijzonder geschikt voor het aanleren van de kreitsbeweging aan de bogen en is volledig gemaakt van zeer stevige mousse met pvc-bekleding. Bestaat uit 3 elementen die afzonderlijk verkrijgbaar zijn. Set bestaande uit een Ref. 3585, een Ref. 3587 en een Ref. 3589.

Ref. 3585 Voetstuk

Verhoging van Ref. 3587 en 3589.

Ø basis: 80 cm. H: 20 cm

Ref. 3587 Conische paddenstoel

Materiaal voor beginners. Ø basis: 80 cm. H: 52 cm.

Ref. 3589 Grote paddenstoel

Voor ervaren gymnasten, hulpmiddel voor perfectionering.

Ø basis: 100 cm. H: 20 cm.

3589



3587



3585



PADDENSTOEL

Ref. 3581 - Deze paddenstoel (diameter 60 cm) wordt op de grond of een hoogte van 45 cm gebruikt. Zijn kruisvormige, metalen onderstel met antislip-vloerbeschermers verzekert een grote stabiliteit. Met een afneembare, gevulde hoes Ref. 3583. Kan gebruikt worden zonder hoes. Er kunnen één of twee bogen worden toegevoegd (Ref. 3584 optioneel verkrijgbaar).

Accessoires:

Ref. 3583 - Opgevulde, afneembare hoes voor paddenstoel Ref. 3581.

Ref. 3584 - Afzonderlijke bogen voor gebruik op een paddenstoel of paard met bogen. Per paar.

Ref. 1399 - Specifieke mat voor paddenstoel Ref. 3581 met centrale opening voor de plaatsing van de poot.

Afmetingen: 200 x 200 x 20 cm (Lxbxdikte).

NIEUW !



3581

1399

PAARD MET BOGEN

BOOGHANDGREPEN

Ref. 3520 - In multiplex hout en met aluminium voet. Geleverd zonder bevestigingssysteem. Per paar.



AFNEEMBARE BOGEN VOOR EVENWICHTSBALKEN

Ref. 3586 - Hulpmiddel voor het trainen van jonge gymnasten op het paard met bogen. Kan op elke evenwichtsbalk worden geplaatst. Dankzij het bevestigingssysteem kan de breedte van de handgrepen op de schouderbreedte worden afgestemd. Geleverd zonder bescherming. Per paar.

Ref. 3588 - Afneembare bescherming. Om de werkzone te beschermen. Wordt gebruikt met de booghandgrepen. Ref. 3586.



BESCHERMING

Ref. 2920 - Bescherming voor poten van springtafels, paarden en balken van GYMNOVA van het type 'standaard'. Per set van 2.

Ref. 2922 - Bescherming voor kettingen van springtafels en -paarden.



VRIJSTAANDE PLAAT

Ref. 2754 - Dit gemakkelijk te plaatsen systeem is ideaal voor gymzalen die geen vloerverankering toelaten. Speciaal ontwikkeld voor de bogen van GYMNOVA. Afmetingen: 3,10 x 1,50 m, dikte: 25 mm.



TRANSPORTKARRETJES

Ref. 3695 - Zwenkwieltjes om op de poten van de bogen te plaatsen. Zie pagina 29.



RINGEN



RINGENPORTIEK VOOR WEDSTRIJDEN MET REGELBARE VEERKRACHT

Ref. 3770 - Ringenportiek met instelbare veerkracht, in te stellen vanop de grond (van 'normaal' tot 'heel soepel'). Past zich aan de techniek en het gewicht van de gymnast aan. Het sterk schokdempende vermogen maakt herhaalde oefeningen mogelijk en beperkt vermoeidheid en microtrauma's aanzienlijk. De uitlopende vorm zorgt voor maximale ruimte in de landingszone en verzekert zo een maximale veiligheid bij de afsprong. Geleverd met vooraf ingestelde ringen en ringenhaak (kruis) om de ringen stil te hangen. Totale hoogte van het portiek: 6,05 m.



Ringen in multiplex hout



In de hoogte verstelbare steunpalen

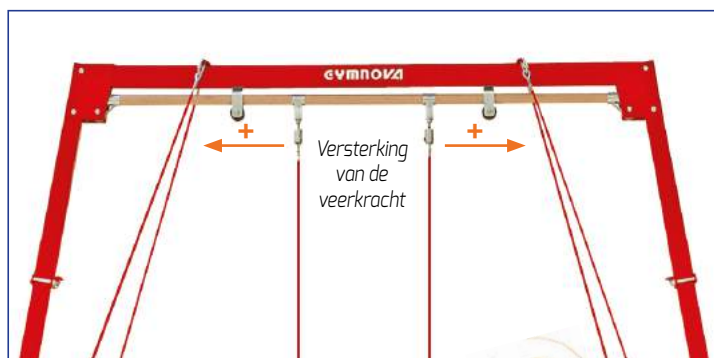

Instelling van de veerkracht

RINGEN



3700

RINGENPORTIEK WEDSTRIJDEN

Ref. 3700 - Opgebouwd uit vierkante buizen, dubbele spankabels en een snelspansysteem voor een snelle montage en demontage. Geleverd met vooraf afgestelde ringen en ringenhaak (kruis) om de ringen stil te hangen. Totale hoogte van het portiek: 5,90 m.

Optie: mogelijkheid tot gebruik van een veersysteem Ref. 3790 (zie pagina 50).

MINI-RINGENPORTIEK

Ref. 0130 - Om het eerste turngevoel te ontdekken. Demonteerbaar en gemakkelijk te vervoeren. Moduleerbaar en snel in hoogte verstelbaar van 0,21 tot 1,21 m. Maximale hoogte van het portiek: 2,34 m.

Technische kenmerken:

- Ronde ringen in multiplex hout, Ø buitenkant: 23,6 cm.
- Afstand tussen de stijlen: 1,54 m (voor het gebruik van een mat met een breedte van 1,50 m).
- Afmetingen op de grond: 1,77 x 1,71 m.
- Antislip-vloerbeschermers.

U vindt al onze mini-toestellen op pagina 62.



RINGEN

OMGEKEERDE RINGENPORTIEK

Ideaal voor trainingen. Bespaart plaats in gymzalen.

Te bevestigen aan de bestaande dakconstructie of hulpconstructies. De installatie vraagt een voorafgaande studie.

Ref. 3765 - Omgekeerde ringenportiek, niet instelbaar in hoogte. Komt overeen met een standaard portiek.

Ref. 3768 - Omgekeerde ringenportiek met instelbare veerkracht.



OPHANGING VAN DE RINGEN

Ref. 3761 - Plafondset voor ophanging ringen aangepast aan de dakconstructie. Dit is een uitstekend pedagogisch hulpmiddel voor scholen of een kennismaking met de ringen. Instelbare hoogte van 0,20 tot 2,50 m. Set bestaande uit ringen, kabels en kettingen voor de instelling.

Het gebruik van een veersysteem Ref. 3790 is aanbevolen (zie pagina 50).



MUURJUK

Ref. 3750 - Muurjuk met regelbare hoogte van 0,20 tot 2,80 m. Zijdelings opklapbaar, voor een grote plaatsbesparing. Geleverd met ringen.

Het gebruik van een veersysteem Ref. 3790 verzekert meer comfort (zie pagina 50).

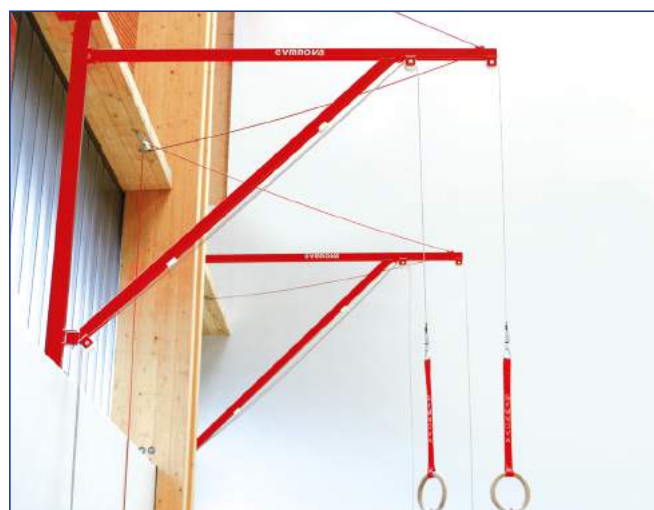

RINGEN

ELASTANO

Ref. 3794 - Elastano is ontwikkeld voor het trainen van zwaai- en krachtelementen. Door het aanpassen van de lengte van de elastieken wordt het systeem ingesteld. Het systeem is gebaseerd op een vermindering van het lichaamsgewicht van de gymnast zodat hij zijn technische elementen gemakkelijker kan trainen. Bestaat uit een bevestigingssysteem en een gordel Ref. 2840.

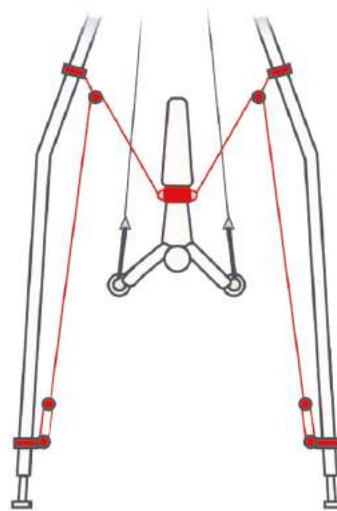

KRUISSHANGHULP

Ref. 3735 - Hulpmiddel voor het trainen van de krachtoefeningen aan de ringen. Het vereenvoudigt de herhaling van reeksen zoals handstand, omgekeerd kruis en plank.



FIFTY-FIFTY

Ref. 3795 - Om krachtoefeningen te trainen volgens het principe dat het gewicht met de helft wordt verminderd. Hierdoor kan de gymnast de gekozen technische bewegingen vaak herhalen. Ringen regelbaar tot 2,80 m. Meegeleverde elementen: set van touwen met katrol en karabijnhaak met draaiwartel. Gordel en ringen niet meegeleverd. Dit product past op alle portieken en gordels van GYMNOVA. Neem contact met ons op voor een bevestiging aan het plafond.

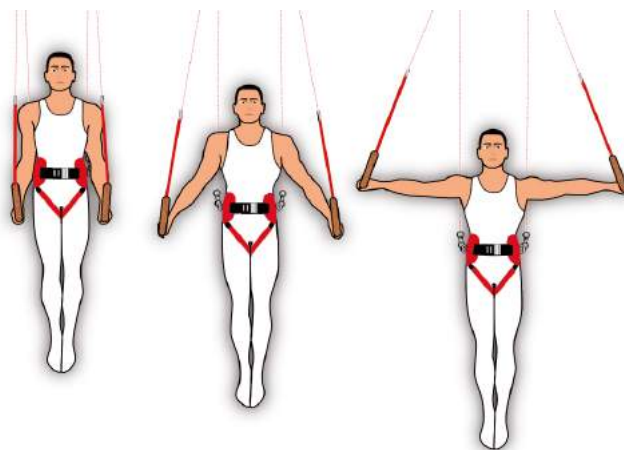

VEERSYSTEEM VOOR PORTIEK MET RINGEN

Ref. 3790 - Systeem waarmee een traditioneel portiek kan worden omgevormd tot een portiek met regelbare veerkracht: 5 posities, waarvan één neutrale. Door schokken beter op te vangen, beperkt het trauma's aan schouders en ruggengraat. De afstelling van de ringen in de hoogte gebeurt van 20 cm vanop de grond tot wedstrijdhoogte. De ringen van het portiek kunnen bijvoorbeeld zakken tot vlak boven de grond. Kabels inbegrepen. Geleverd zonder ringen. Wordt bevestigd op Ref. 3700.

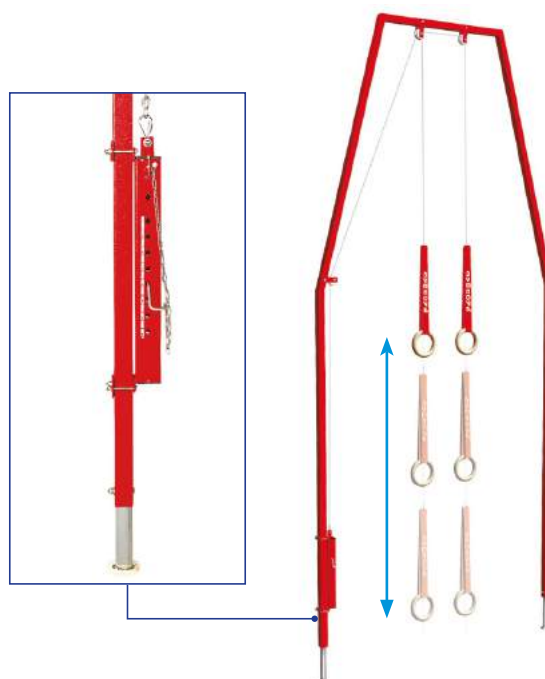

RINGEN

3720



AFZONDERLIJKE RINGEN

Ref. 3720 - Ringen van multiplex hout met riemen en driehoekige 'deltaschakels'. Per paar, geleverd zonder bevestigingskabel.

3710



Ref. 3710 - Initiatieringen met regelbare riemen om mee te trainen. Ze kunnen snel aan een rekstok, herenbrug, portiek enz. worden bevestigd. Verstelbaar over 500 mm. Per paar.

3785

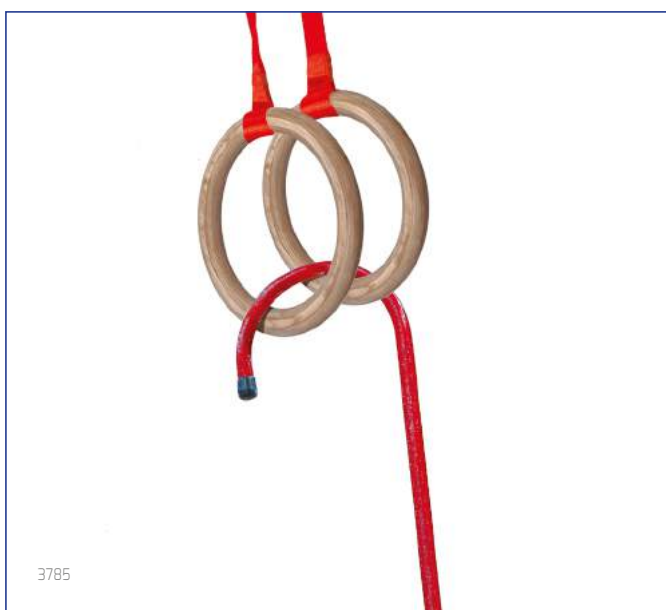

RINGENHAAK

Ref. 3785 - Onmisbaar hulpmiddel voor het stilhangen van de ringen.

KABELBESCHERMING

Per set van 2.

Ref. 2925 - Groot model. L: 2 m.

Ref. 2926 - Klein model. L: 1,20 m.



TRAINERSPLATFORM

Ref. 2710 - Opklapbaar, en ontworpen om gemakkelijk aan de ringen of het portiek te kunnen.



HERENBRUGGEN



HERENBRUG WEDSTRIJD

Herenbrug met gewapende leggers van 3,50 m. Hoogteregeling van de leggers van 1,70 tot 2,30 m. Breedte tussen de leggers van 37,50 tot 65 cm door middel van metalen “zwanenhalsen” met markering van graduatie bovenaan de stijlen. Klemhendels, drukknoppen ingebouwd in schuivende stijlen van roestvrij staal met centimetergraduatie (aanduiding voor hoogteregeling). Met antislip-vloerbeschermers.

 **Ref. 3832** - Herenbrug met verstevigd frame. Met FIG-certificaat. Afmeting op de grond: 3,42 x 2,55 m. Gewicht: 240 kg.

Ref. 3830 - Herenbrug zonder verstevigd frame. Afmeting op de grond: 2,55 x 2 m. Gewicht: 170 kg.



Gewapende legger



Metalen zwanenhals

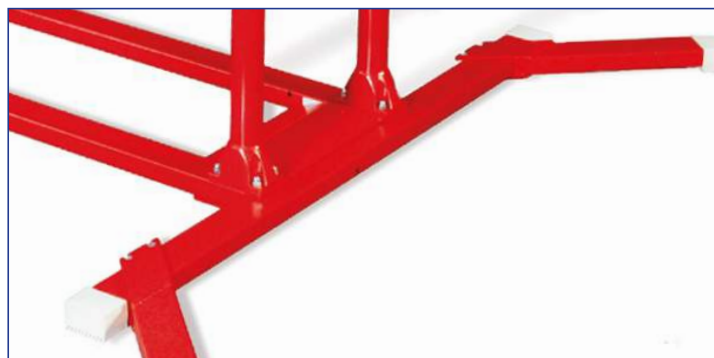

Verstevigd frame

HERENBRUGGEN



HERENBRUG TRAINING

Deze herenbrug is verkrijgbaar in verschillende versies (met of zonder inklapbare poten). Ze is uitgerust met een klemhendel en leggers in multiplex hout van 3,50 m. Hoogte instelbaar van 1,40 tot 2 m. Breedte van de leggers van 37,5 tot 65 cm via “zwanenhalsen” van composietmateriaal. Met antislip-vloerbeschermers.

Afmeting op de grond:

- Vaste poten: 2,58 x 2 m (Ref. 3920)
- Vouwpoten: 2,58 x 0,90 m (Ref. 3910 en 3915)

Transportkarretjes Ref. 3850 optioneel verkrijgbaar voor Ref. 3920 (zie pagina 23).

Ref. 3910 - Met plooibaar onderstel en transportkarretjes.
Gewicht: 150 kg.

Ref. 3915 - Met plooibaar onderstel, transportkarretjes en specifieke plooi mat Ref. 7080 (zie volgende pagina).
Gewicht: 215 kg.

Ref. 3920 - Met vast onderstel. Gewicht: 135 kg.



Instelbare breedte



Zwanenhals van
composietmateriaal



Geïntegreerd transportsysteem

HERENBRUGGEN



3907

HERENBRUG 'COMPACT'

Deze herenbrug is verkrijgbaar in verschillende versies. Ze is ideaal voor wie het materiaal telkens weer moet opbouwen en afbreken.

Technische kenmerken:

- Verstelbaar in hoogte van 1,15 m tot 1,85 m dankzij een systeem met pal en draaiknop.
- Verstelbare leggerbreedte van 37,50 tot 65 cm via "zwanenhalzen" van composietmateriaal.
- Met antislip-vloerbeschermers.

De herenbruggen zijn verkrijgbaar met of zonder de plooiimat (Ref. 7080).

De herenbruggen met plooibaar onderstel nemen minder plaats in en hebben minder opbergruimte nodig.

Opgevouwen afmetingen: 2,58 x 0,90 m (Lxb).



3906 + 7080



REF.	ONDERSTEL	TRANSPORTKARRETJES	PLOOIIMAT REF. 7080
3900	Vast	neen	neen
3905	Vast	ja	ja
3906	Plooibaar	ja	neen
3907	Plooibaar	ja	ja



3900

SPECIFIEKE PLOOIIMAT

Ref. 7080 - Past op de herenbruggen of gemengde bruggen van GYMNOVA (Zie omschrijving pagina 21). Afmetingen: 430 x 260 x 20 cm (Lxbxh).

OPGELET: het transportkarretje Ref. 3850 is onmisbaar.

Conform Europese norm NF-EN 12503.

HERENBRUGGEN

WEGDRAAIBARE BRUG VALKUIL

Ref. 3931 - Dit model maakt het mogelijk om de beschikbare ruimte rond een valkuil te optimaliseren. Dankzij de draaibare poten kan deze brug weggedraaid worden om ruimte te creëren boven de valkuil.

Deze brug is identiek aan Ref. 3920 en is in hoogte regelbaar van 1,45 tot 2,05 m en in breedte van 37,5 tot 65 cm. Geleverd met beschermhoezen Ref. 2960.



HERENBRUG IN MOUSSE

Ref. 3865 - Herenbrug voor trainingen in mousse bestaande uit 4 los te koppelen modules:

- 2 modules onderaan. Afmetingen: 160 x 58 x 100 cm.
- 2 modules bovenaan. Afmetingen: 160 x 58 x 12 cm.
- 1 stabilisatiesysteem. Afmetingen: 180 x 160 cm.
- 1 veiligheidsmat. Afmetingen: 200 x 50 x 3 cm.

De stabiliteit van het geheel, samen met de kwaliteit van de mousse, geeft de gymnasten een comfortabel en veilig gevoel en is toch stevig genoeg om voldoende steun te bieden bij oefeningen aan de herenbrug.

Spreading instelbaar tot 64 cm. De modules kunnen afzonderlijk worden gebruikt voor lessen, maar het is toch aanbevolen om de herenbrug altijd met de bovenmodules te gebruiken.



MINI-HERENBRUG

Ref. 0122 - Om het eerste turngevoel te ontdekken. Moduleerbaar, demonteerbaar en gemakkelijk te vervoeren. Snel in breedte verstelbaar van 0,25 tot 1,30 m en in hoogte van 0,90 tot 1,40 m.

Technische kenmerken:

- Ronde legger in glasvezel, diameter: 3,50 cm.
- Afstand tussen de stijlen: 1,54 m (voor het gebruik van een mat met een breedte van 1,50 m).
- Afmetingen op de grond: 1,77 x 1,71 m (Lxb).
- Antislip-vloerbeschermers.

U vindt al onze mini-toestellen op pagina 62.



HERENBRUGGEN



LEGGERS

Voor herenbruggen en gemengde bruggen.
Ovaal, lengte: 3,50 m. Per stuk.

Ref. 3860 Legger zonder kern

Ref. 3861 Legger versterkt met pvc-kern
(Model van vóór 2007).

Ref. 3862 Legger versterkt met metalen kern
Uitsluitend voor Ref. 3832 (model van na 2007).



BESCHERMINGSPADS

Ref. 2930 - Voor de leggers van herenbruggen, in speciale mousse die schokken opvangt. L: 1 m. Per set van 4.



BESCHERMING BIJ VLUCHELEMENTEN

Ref. 2911 - Speciale bescherming voor de uitvoering van alle acrobatische elementen boven de herenbrug. Deze U-vormige mat wordt over de leggers geschoven bij vluchtelement of afsprong. Maakt landingen op buik, rug of rechtstaand mogelijk. Bovenzijde in jersey en onderzijde in 'lederkorrel' met versterking in 'echt leder'. Afneembare hoes.
Afmetingen: 150 x 90 cm (Lxb).

BESCHERMING

Bescherming van de palen van herenbruggen. Per set van 4.

Ref. 2950 - Voor trainingsbruggen Ref. 3910, 3915 en 3920.

Ref. 2955 - Voor wedstrijdbruggen Ref. 3832 en 3830.



LAGE HERENBRUG

Ref. 3991 - In hout. Opvouwbaar voor eenvoudige opberging. Variatie in breedte van 35 tot 50 cm. Echte, ovale herenbrugleggers. Afmetingen: 115 x 15 cm (Lxh).



HANDSTANDKLOSSEN

Voor het aanleren van handstandvormen en krachttraining.
In hout. Per paar.

Ref. 3985 - Ø: 39 mm, L: 40 cm.

Ref. 3987 - Ø: 39 mm, L: 80 cm.



HELPERSPLATFORM

Ref. 3980 - Eenvoudig aan te passen aan alle herenbruggen van GYMNOVA. De hoogte wordt geregeld met een palsysteem (verstelbaar: 300 mm). Plooibaar en eenvoudig te transporteren. Het vergemakkelijkt de toegang tot het toestel en de trainer kan de gymnast op een veilige manier helpen.

CENTRALE MAT

Ref. 3855 - Mat voor al onze bruggen met frame (herenbrug of damesbrug).

Afmetingen: 209 x 46 x 6 cm (Lxbxh). Gewicht: 3 kg.





REKSTOKKEN



REKSTOK WEDSTRIJD

Deze modellen zijn uitgerust met pivoterende metalen koppen. Het mechanische concept van de twee draaiassen vormt een “cardanas” voor een perfecte werking. De steunpalen hebben een diameter van 70 mm. Snelle montage en demontage dankzij de snelspanners. Antislip-vloerbeschermers, spankabels met mantel. Afstelbaar in hoogte van 2,70 tot 2,95 m.

REF.	OMSCHRIJVING	LEGGERS	FIG	AFMETING OP DE GROND
3020	Rekstok 'London' met standaard kabels	Standaard Ref. 3110		5,50 x 4 m
3025	Rekstok 'London' met korte kabels	Standaard Ref. 3110		4 x 2 m
3030	Rekstok 'Montréal' met standaard kabels	Met veiligheidskabel Ref. 3117		5,50 x 4 m
3035	Rekstok 'Montréal' met korte kabels	Met veiligheidskabel Ref. 3117		4 x 2 m

NIEUW !
NIEUW !



Stalen draaikop



In de hoogte verstelbare poten



Detail van de legger Ref. 3117

REKSTOKKEN



VERSTELBARE REKSTOKKEN

Rekstokken verstelbaar van 0,95 tot 2,75 m. Ideaal om te leren. De rekstokken zijn vanaf de grond in hoogte verstelbaar van 0,95 tot 2,75 m per 20 cm en daarna per 10 cm. Dankzij de snelspanners gaat monteren, demonteren en regelen heel snel. Geschikt voor een legger van een damesbrug. Geleverd met legger Ref. 3110.

Indien verankering niet mogelijk is, kan er gebruik worden gemaakt van een grondlat (Ref. 3120/62) die de afstand tussen de palen handhaaft (afzonderlijk verkocht).

Ref. 3120 - Rekstok met standaard kabels

Afmeting op de grond: 5,50 x 4 m.

Ref. 3125 - Rekstok met korte kabels

Afmeting op de grond: 4 x 2 m.



Ref. 3125 met een legger van een damesbrug

REKSTOKKEN ZONDER SPANKABELS

Rekstokken met metalen steunpalen met \varnothing 90 mm. Worden via handmatig aandraaien vergrendeld in een grondpot. Montage van de rekstok op de steunpalen.

In hoogte verstelbaar van 0,95 tot 2,55 m. Afstand tussen de steunpalen van 2,40 m of 2,54 m. Geleverd met rekstok Ref. 3110, maar kan ook worden gebruikt met de legger van damesbruggen Ref. 3260, 3262, 3265 of 3268, zonder specifieke aanpassing.

Dit type van rekstok zonder spankabels vereist een verankering van de grondpotten in de grond (bel ons voor meer info).

Afstand tussen de palen van 2,40 m:

Ref. 3101 - Rekstok met 1 plaats (2 palen, 1 legger).

Ref. 3102 - Rekstok met 2 plaatsen (3 palen, 2 leggers).

Ref. 3103 - Rekstok met 3 plaatsen (4 palen, 3 leggers).

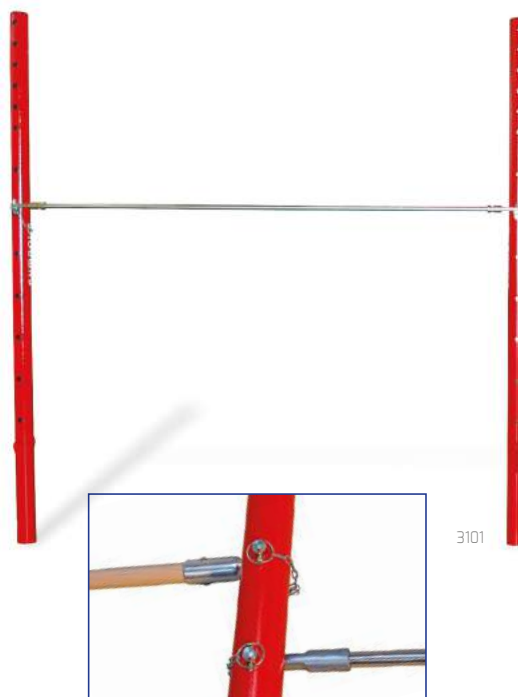

Geschikt voor een legger van een damesbrug

REKSTOKKEN

LEGGERS

In speciaal roestvrij staal. Aanpasbaar op alle bruggen van GYMNOVA. Per stuk.

Ref. 3110 Standaard legger

Ref. 3117 Legger met veiligheidskabel



KABELS

Ref. 3011 - Afzonderlijke lange kabelset voor normale plaatsing. Afmeting op de grond: 5,5 x 4 m.

Ref. 3012 - Afzonderlijke korte kabelset. Spankabelsysteem voor de toestellen waardoor de afmetingen op de grond worden verminderd met bijna 60%. Voor dit unieke systeem is een speciale verankering nodig. Gelieve hiervoor contact met ons op te nemen. Afmeting op de grond: 4 x 2 m.



BESCHERMING

Ref. 2925 - Bescherming kabels groot model

Lengte: 2 m. Set van 2.

Ref. 2931 - Bescherming van de kabels en spanners

Grote beschermingen voor rekstokken en begeleidingsportieken. Lengte: 2,50 m. Per set van 4.

Ref. 2940 - Bescherming van de palen

Hoogte: 2 m. Set van 2.



BESCHERMINGSPAD VOOR VLUCHELEMENTEN

Ref. 2910 - Bescherming bij vluchtelementen aan de rekstok. Met handvat. Door de trainer op de rekstok geschoven op het moment dat de gymnast de rekstok loslaat. Lengte: 1,40 m.

MINI-REKSTOK

Ref. 0125 - Om het eerste turngevoel te ontdekken. Demonteerbaar en gemakkelijk te vervoeren. Moduleerbaar en snel in hoogte verstelbaar van 1,40 tot 1,90 m.

Technische kenmerken:

- Ronde legger in glasvezel, diameter: 3,50 cm
- Afstand tussen de stijlen: 1,54 m (voor het gebruik van een mat met een breedte van 1,50 m).
- Afmetingen op de grond: 1,77 x 1,71 m.
- Antislip-vloerbeschermers.

U vindt al onze mini-toestellen op pagina 62 en de trainersplatformen en begeleidingsportieken op pagina 118.



MINI-TOESTELLEN



Deze mini-toestellen zijn getest in de grootste centra voor gymnastiek en psychomotoriek. Turnen wordt hiermee een ware ontdekking. Ze zijn moduleerbaar, demonteerbaar en gemakkelijk te vervoeren, maar ook snel in hoogte en breedte te verstellen.

Gemeenschappelijke kenmerken:

- Ronde legger in glasvezel, diameter: 3,50 cm behalve Ref. 0130.
- Afstand tussen de stijlen: 1,54 m (voor het gebruik van een mat met een breedte van 1,50 m, niet meegeleverd).
- Afmetingen op de grond: 1,77 x 1,71 m (Lxb).
- Antislip-vloerbeschermers.

MINI-DAMESBRUG

Ref. 0120 - Snel in breedte verstelbaar van 0,25 tot 1,30 m en in hoogte: de lage legger van 0,90 tot 1,40 m, de hoge legger van 1,40 tot 1,90 m.

MINI-HERENBRUG

Ref. 0122 - Regelbaar in hoogte van 0,90 tot 1,40 m en in breedte van 0,25 tot 1,30 m.

MINI-REKSTOK

Ref. 0125 - Regelbaar in hoogte van 1,40 tot 1,90 m.

MINI-RINGENPORTIEK

Ref. 0130 - Regelbaar in hoogte van 0,21 tot 1,21 m. Maximale hoogte van het portiek: 2,34 m.

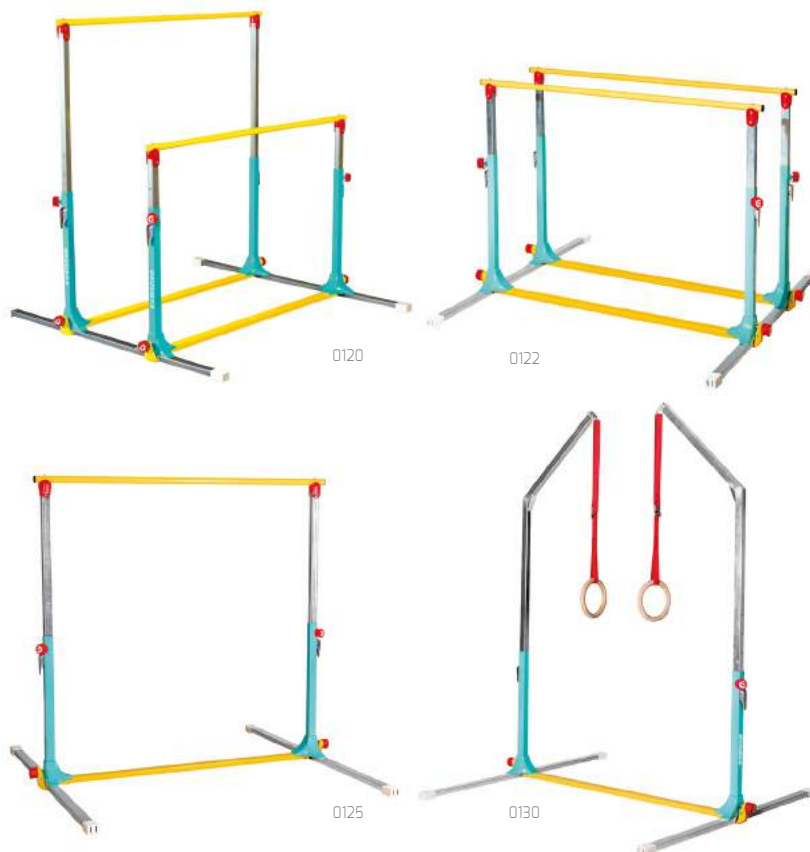



MATTEN



GEHEEL VAN LANDINGSMATTEN

ZONDER FTALAAIT

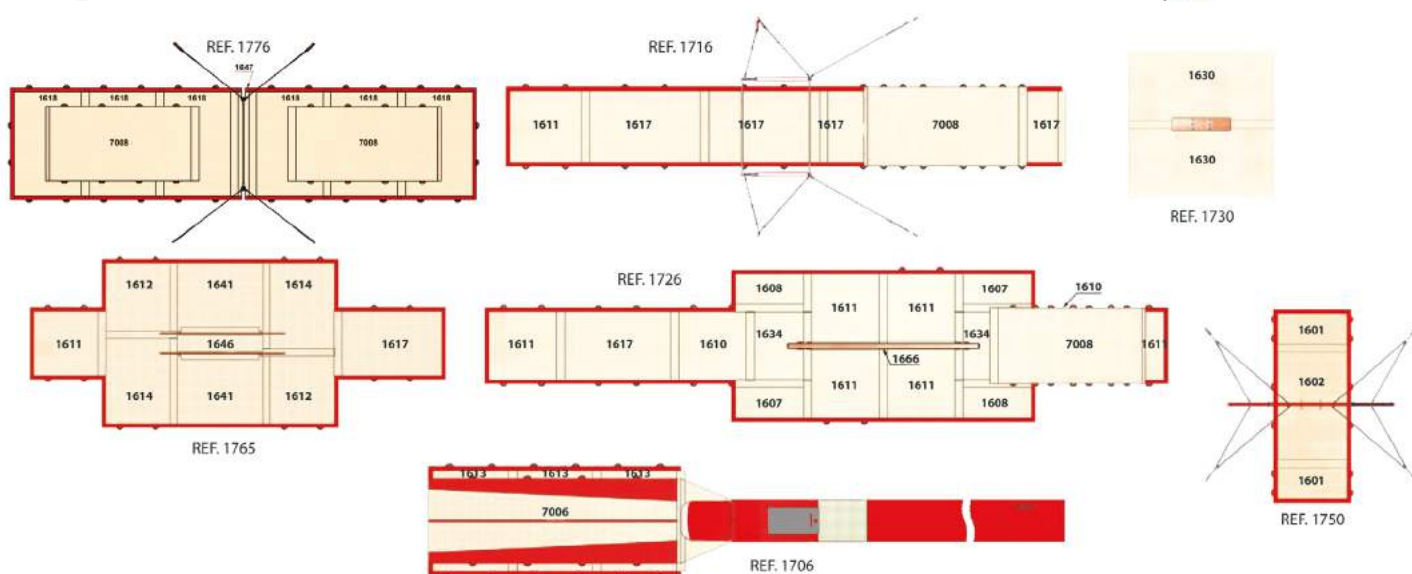

Deze landingsmatten met FIG-certificaat bestaan uit een complex van verschillende lagen mousse die een betere verdeling van de lasten en een optimale stabiliteit tijdens de landing verzekeren. Ze bieden een comfort en een opvang van de schokken die het toelaten om de moeilijkste oefeningen uit te voeren op alle toestellen. Ze zijn voorzien van handvatten en een klittenband-verbindingssysteem (aan de bovenkant) voor een naadloze verbinding. Sommige matten zijn voorzien van uitsparingen voor de poten van de toestellen. Afneembare hoës in pvc 1000 deniers, lederkorrel, brandklasse M2.

REF.	OMSCHRIJVING	OPPERVLAKTE	FIG
1705	Geheel van wedstrijdmaten	15,60 m ²	
1706	Geheel van wedstrijdmaten met aanvullende mat Ref. 7006	15,60 m ²	
1715	Geheel van wedstrijdmaten voor damesbrug	28 m ²	
1716	Geheel van wedstrijdmaten voor damesbrug met aanvullende mat Ref. 7008	28 m ²	
1725	Geheel van wedstrijdmaten voor evenwichtsbalken	52 m ²	
1726	Geheel van wedstrijdmaten voor evenwichtsbalken met aanvullende mat Ref. 7008	52 m ²	
1730	Geheel van wedstrijdmaten voor paard met bogen	16 m ²	
1750	Geheel van wedstrijdmaten voor ringen	10 m ²	
1765	Geheel van wedstrijdmaten voor herenbrug	41 m ²	
1771	Geheel van wedstrijdmaten voor rekstok	37,50 m ²	
1776	Geheel van wedstrijdmaten voor rekstok met 2 aanvullende matten Ref. 7008	37,50 m ²	

LANDINGSMATTEN

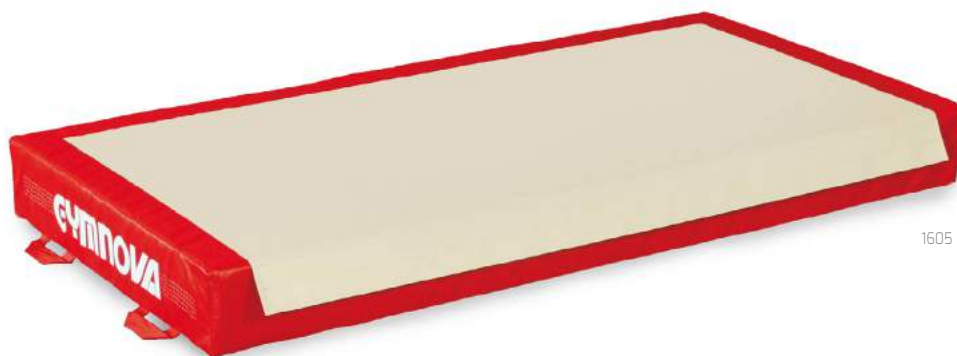

1605



Dezelfde kenmerken als de matconfiguraties op pagina 64 en 65.



1616



1646

REF.	AFMETINGEN (Lxbxdikte)	GEBRUIK
KLASSIEKE MATTEN 2 m BREED		
1606	100 x 200 x 20 cm	Alle toestellen behalve sprong en paard met bogen Klittenband over de hele breedte
1611	200 x 200 x 20 cm	
1617	300 x 200 x 20 cm	
1605	100 x 200 x 20 cm	
1618	300 x 200 x 20 cm	Alle toestellen behalve sprong en paard met bogen Klittenband over de hele lengte
1620	400 x 200 x 20 cm	Alle toestellen behalve sprong en paard met bogen Zonder klittenband
1621	400 x 200 x 20 cm	Alle toestellen behalve sprong en paard met bogen Klittenband over de hele breedte
KLASSIEKE MATTEN 2,30 m BREED		
1410	100 x 230 x 20 cm	Alle toestellen behalve sprong en paard met bogen Aan de zijkant verbonden met klittenband van 2,30 m
1430	200 x 230 x 20 cm	
1435	300 x 230 x 20 cm	
1440	400 x 230 x 20 cm	
SPECIEFIE MATTEN		
1601	200 x 100 x 20 cm	Mat specifiek voor ringen
1602	300 x 200 x 20 cm	Aanvullende mat rechts voor wedstrijdconfiguraties evenwichtsbalk
1607	100 x 200 x 20 cm	
1608	100 x 200 x 20 cm	Aanvullende mat links voor wedstrijdconfiguraties evenwichtsbalk
1610	200 x 200 x 20 cm	Standaard mat met zacht klittenband bovenaan
1612	210 x 200 x 20 cm	Mat voor wedstrijdconfiguraties herenbrug Met uitsparing voor de poten
1614	260 x 200 x 20 cm	Mat voor wedstrijdconfiguraties sprong
1613	200 x 260 x 20 cm	
1616	300 x 200 x 20 cm	Mat specifiek voor de evenwichtsbalk Met uitsparing voor de poten
1619	400 x 200 x 20 cm	
1634	200 x 150 x 20 cm	
1635	450 x 200 x 20 cm	
1636	200 x 200 x 20 cm	Mat specifiek voor het paard met bogen Met uitsparing voor de poten
1630	400 x 200 x 10 cm	
1631*	400 x 200 x 20 cm	Mat specifiek voor herenbruggen Met uitsparing voor de poten
1641	260 x 200 x 20 cm	
1644	260 x 200 x 20 cm	Centrale mat herenbruggen
1646	260 x 70 x 20 cm	
1647	300 x 50 x 20 cm	Centrale mat rekstok

* niet conform de FIG-norm



Geheel van verschillende lagen mousse



Mat met uitsparing voor de poten



Hard klittenband opzij en zacht klittenband bovenaan

AANVULLENDE LANDINGSMATTEN



 **REF. 7006** - Een extra bovenmat die op de landingszone van de sprong wordt gelegd, voor meer veiligheid en comfort voor de gymnasten. Op deze hoes van pvc 1000 deniers met 'lederkorrel' is de landingszone duidelijk aangeduid, in overeenstemming met de FIG-reglementering.
Totale afmetingen: 600 x 200 x 10 cm. Afmetingen van de landingszone: 0,95 x 1,50 m. Verplicht bij FIG-wedstrijden. Wordt met klittenband bevestigd aan bescherming Ref. 2921. 8 handgrepen, antislip-onderkant.

Extra bovenmat voor gebruik op de landingsmatten. Hoes in pvc 1000 deniers 'lederkorrel' met antislip-onderkant.

Ref. 7003

Afm.: 200 x 200 x 5 cm (Lxbdikte), 4 handgrepen.

Ref. 7005

Afm.: 200 x 200 x 10 cm (Lxbdikte), 4 handgrepen en 1 klittenbandzijde.



7005

Ref. 7008

Afm.: 400 x 200 x 10 cm (Lxbdiepte), 8 handgrepen, 1 klittenbandzijde en 1 verbindingsflap.



7008



7003

VALMATTEN

ZONDER
FTALAAAT

Onze valmatten zijn gemaakt van hoogwaardige producten voor een maximaal comfort en een lange levensduur. Verschillende densiteiten van polyethyleen-mousse zijn mogelijk naargelang het gebruik.

De hoes bestaat uit pvc 1000 deniers, lederkorrel, brandklasse M2, met handgrepen, antislip-onderkant, verluchtingsrooster of -gaten en versterkte hoeken. Ze bestaan in verschillende uitvoeringen (enkele densiteit, dubbele densiteit, bovenkant in elastische stof, ...).

KENMERKEN	REF.	DENSITEIT MOUSSE	GEWICHT	AFMETINGEN IN CM (Lxbxdikte)	Ref. ENKEL DE HOES	BOVEN-KANT HOES
EXTRA KENMERKEN, AANVULLENDE MATTEN - Enkele densiteit						
Met antislip-vlak en versterkte hoeken. Zonder klittenbandverbinding. Te gebruiken als aanvullende mat voor meer comfort en een betere training.	7001	28 kg/m ³	15 kg	200 x 140 x 10	7007	PVC
	7011	28 kg/m ³	14 kg	200 x 140 x 10	7017	JERSEY
	7023	21 kg/m ³	18 kg	200 x 150 x 20	7028	JERSEY
	7033	21 kg/m ³	30 kg	240 x 200 x 20	7029	JERSEY
	7053	21 kg/m ³	50 kg	300 x 200 x 30	7059	JERSEY
KLASSIEKE - Enkele densiteit						
Met antislip-vlak en versterkte hoeken, zonder klittenbandverbinding.	7021*	21 kg/m ³	18 kg	200 x 150 x 20	7027	PVC
	7031*	21 kg/m ³	30 kg	240 x 200 x 20	7037	PVC
	7041*	21 kg/m ³	34 kg	300 x 200 x 20	7047	PVC
	7051*	21 kg/m ³	51 kg	300 x 200 x 30	7057	PVC
STANDAARD - Enkele densiteit						
Met antislip-vlak, klittenbandverbinding en versterkte hoeken.	7032*	21 kg/m ³	30 kg	240 x 200 x 20	7038	PVC
	7042*	21 kg/m ³	34 kg	300 x 200 x 20	7048	PVC
KLASSIEKE - Dubbele densiteit						
1 harde en 1 zachte kant, omkeerbaar, zonder klittenbandverbinding en versterkte hoeken.	7036*	30/21 kg/m ³	34 kg	240 x 200 x 20	7039	PVC
	7046*	30/21 kg/m ³	42 kg	300 x 200 x 20	7049	PVC
TOESTELMAT - Dubbele densiteit						
1 harde kant om de landingen te stabiliseren, met antislip-vlak en versterkte hoeken.	7034*	30/21 kg/m ³	34 kg	240 x 200 x 20	7038	PVC
	7044*	30/21 kg/m ³	42 kg	300 x 200 x 20	7048	PVC

* Conform Europese norm NF-EN 12503.



7031



7011



Versterkte hoeken



Klittenbandverbinding



Handgrepen

ZONDER
FTALAAFT

VALMATTEN

PLOOIMATTEN

Ideaal voor trainingen of scholen. Ze bestaan uit een duurzaam mousse van polyethyleen, bekleed met een hoes in pvc 1000 deniers met 'lederkorrel' en brandklasse M2. Handgrepen. Verluchttingsrooster of -gaten.



7056
opengevouwen

Ref. 7056 - Valmat van 400 x 200 x 20 cm met antislip-onderkant. Opgevouwen afmetingen: 200 x 200 x 40 cm. Gewicht: 48 kg. Conform Europese norm NF-EN 12503.

Ref. 7058 - Afzonderlijke pvc-hoes voor plooiat Ref. 7056.



7056



7068
opengevouwen

Ref. 7068 - Valmat van 250 x 200 x 25 cm. Opgevouwen afmetingen: 250 x 100 x 50 cm. Kan dankzij de omkeerbare hoes worden gebruikt als landingsblok. Gewicht: 30 kg.

Ref. 7069 - Afzonderlijke pvc-hoes voor plooiat Ref. 7068.



7068
opgevouwen

LANDINGSBLOKKEN

ZONDER
FTALAAT



BLOKKEN IN MOUSSE MET HOES

Deze matten zijn gemaakt met hoogwaardige, heel zachte mousse. Ze zijn bekleed met een sterke en wasbare pvc-hoes met 'lederkorrel' 1000 deniers en brandklasse M2. De ventilatie gebeurt via een rooster opzij. Voorzien van gespen en riemen om landingszones op maat te vormen. Antislip-onderkant.

Ref. 7070

Mousseblok in pvc 200 x 100 x 50 cm (Lxbxh) met 4 handgrepen.
Gewicht: 21 kg.

Ref. 7100

Mousseblok in pvc 400 x 200 x 50 cm (Lxbxh) met 8 handgrepen.
Gewicht: 78 kg.

Ref. 7075

Mousseblok 200 x 100 x 50 cm (Lxbxh) met bovendeel in elastische jersey, voor een groter comfort bij de landing.
Gewicht: 19 kg.

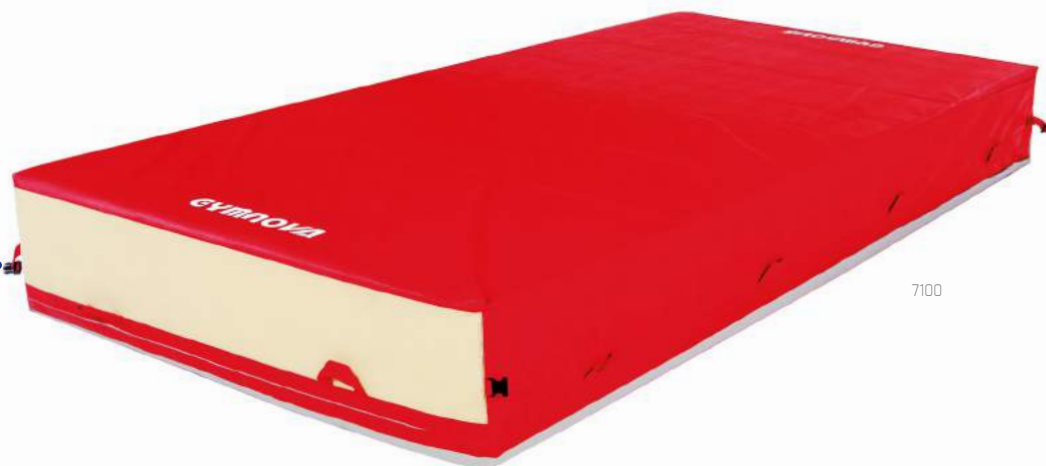

ACCESSOIRES

Ref. 7071 - Afzonderlijke pvc-hoes voor Ref. 7070. Afmetingen: 200 x 100 x 50 cm (Lxbxh).

Ref. 7076 - Afzonderlijke jerseyhoes Ref. 7075. Afmetingen: 200 x 100 x 50 cm (Lxbxh).

Ref. 7078 - Afzonderlijke mousseblok voor Ref. 7070 en Ref. 7075. Afmetingen: 200 x 100 x 50 cm (Lxbxh), dichtheid: 17 kg/m³.

Ref. 7101 - Afzonderlijke pvc-hoes voor Ref. 7100. Afmetingen: 400 x 200 x 50 cm (Lxbxh).

LANDINGSBLOKKEN en ACCESSOIRES



VALKUILMATTEN

Deze matten zijn bekleed met een hoes met een onderzijde in pvc met 'lederkorrel' 1000 deniers en brandklasse M2, en een bovenzijde in wasbare, elastische jersey met brandklasse M1. Situeert zich tussen de klassieke mat en de valkuil.

Ref. 7090 Valkuilmat 'groot model'

Afmetingen: 350 x 200 x 65 cm 12 handgrepen.
Gewicht: 80 kg.

Ref. 7091 Valkuilmat 'klein model'

Afmetingen: 200 x 150 x 65 cm 8 handgrepen.
Gewicht: 37 kg.

ACCESSOIRES

Ref. 7088 Afzonderlijke jerseyhoes voor Ref. 7090.

Afmetingen: 350 x 200 x 65 cm (Lxbxh).

Ref. 7089 Afzonderlijke jerseyhoes voor Ref. 7091

Afmetingen: 200 x 150 x 65 cm (Lxbxh).

TRANSPORTKARRETJES

Transportkarretjes voor matten, met grote zwenkwieltjes.
Maximale belasting: 650 kg.

Ref. 6060 Karretje voor horizontaal opbergen

Afmetingen: 210 x 122 (Lxb), hoogte boog: 1,28 m.

Ref. 6065 Karretje voor verticaal opbergen

Afmetingen: 310 x 153 x 140 cm (Lxbxh). Gewicht: 98 kg.



SCHOOLMATTEN

ZONDER
FTALAAT

Matten voor scholen. Lichte polyethyleenmousse, hoes in pvc 1000 deniers, 'lederkorrel', brandklasse M2. Antislip-onderkant met of zonder versterkte hoeken. Ze bestaan in verschillende afmetingen, met of zonder klittenbandverbinding. Conform Europese norm NF-EN 12503.



Versterkte hoeken

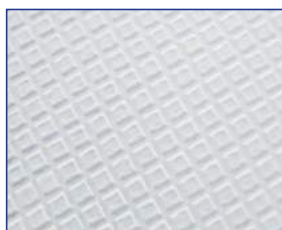

Antislip-onderkant

REF.	SET VAN 5	GEWICHT	KLITTENBAND-VERBINDINGEN	VERSTERKTE HOEKEN
MAT 200 x 100 cm - DIKTE 4 cm				
6000	6001	7 kg	neen	neen
6006	6007	7 kg	ja	neen
6100	6101	7 kg	neen	ja
6102	6103	7 kg	ja	ja
MAT 200 x 125 cm - DIKTE 5 cm				
6110	6111	10 kg	neen	neen
MAT 200 x 100 cm - DIKTE 5 cm				
6050	6051	8 kg	ja	neen
6107	6108	8 kg	ja	ja
6115 ⁽¹⁾	6116	8 kg	ja ⁽²⁾	neen
MAT 200 x 150 cm - DIKTE 6 cm				
6031	6032	11 kg	ja	neen

(1) Model met zijboorden.

(2) Klittenband over de hele breedte. Modellen om naar wens tumblingbanen mee te maken. Tolerantie voor afm. = 2 %.

ROLMATTEN

Ref. 0471

Radslagmatje De handjes en voetjes helpen gymnasten op een speelse manier hun handen op de juiste plaats te zetten. Kleur: rood. Afmetingen: 200 x 50 x 4 cm (Lxbxdikte). Gewicht: 3 kg.



TUMBLINGBANEN

Accordeon tumblingmatten:

Ons concept voor tumblingbanen steunt op twee technieken voor het opplooiën in accordeonvorm:

- 1 - De "klassieke" opplooi functie uitgevoerd met genaaide plooi band.
- 2 - De extra brede verbinding met klittenband (100 mm).

Voordelen van deze techniek:

- Aparte turnmatten kunnen naar wens verbonden worden.
- Ze zijn lichter en gemakkelijker te verplaatsen.
- Het is mogelijk om lengtes op maat te realiseren.



OPPLOOIBARE TUMBLINGBANEN

Ref. 6120

Accordeon tumblingmat om een tumblingbaan te maken. In één kleur, met klittenband langs de rand.

Afmetingen: 200 x 200 x 5 cm.

Plooibaar in twee, opgevouwen afmetingen 200 x 100 x 10 cm.

Voorbeelden:

- Om een tumblingbaan van 8 x 8 m te maken, hebt u 16 stuks van Ref. 6120 nodig.
- Om een tumblingbaan van 10 x 10 m te maken, hebt u 25 stuks van Ref. 6120 nodig.

Met accordeon tumblingmatten bepaalt u zelf de lengte van de tumblingbaan. Ze zijn tweekleurig, met zijboorden en klittenband aan het uiteinde.

Ref. 6126 - Afmetingen: 400 x 100 x 5 cm.

Plooibaar in twee, opgevouwen afmetingen 200 x 100 x 10 cm.

Ref. 6124 - Afmetingen: 200 x 200 x 5 cm.

Plooibaar in twee, opgevouwen afmetingen 200 x 100 x 10 cm.

Ref. 6115 - Mat compatibel met Ref. 6126.

Afmetingen: 200 x 100 x 5 cm.

Voorbeelden:

- Om een baan van 10 x 1 m te maken, hebt u 2 stuks van Ref. 6126 en 1 Ref. 6115 nodig.
- Om een baan van 12 x 2 m te maken, hebt u 6 stuks van Ref. 6124 nodig.

Conform Europese norm NF-EN 12503.

MULTIFUNCTIONEEL MATJE

Ref. 6016

Multifunctioneel matje in soepele en absorberende mousse bekleed met jersey met antislip-onderkant. Bijzonder geschikt voor gebruik op de evenwichtsbalk omdat het de vormen mooi volgt.

Afmetingen: 150 x 100 cm, dikte: 1,5 cm.



TUMBLINGBANEN

OPROLBARE TUMBLINGMAT

Ref. 6160

Rolmat met naaldviltbekleding op dynamische mousse, brandklasse M4. Deze matten kunnen aan elkaar worden bevestigd om een grotere oppervlakte te vormen. Ze worden bevestigd met klittenband die rechtstreeks op het naaldvilt wordt vastgemaakt. Oprolbaar en dus gemakkelijk op te bergen. Antislip-onderkant. Afm.: 1400 x 200 x 4 cm (Lxbxh).



6160



Voorbeeld: 7 rolmatten zijn vereist om een wedstrijdvloer Ref. 6573 te maken (zie pagina 12).

MAT 'EASY ROLL'

Oprolbare tumblingmat voor gymnastiek en cheerleading. De snelle en gemakkelijke plaatsing maken deze matten ook ideaal voor een gebruik in scholen. Dankzij de inkepingen in de mousselaag is de easy roll gemakkelijk oprolbaar door één persoon, zonder vervorming. U moet uw matten dus niet meer omdraaien om ze op te bergen!

Matten bestaande uit polyethyleenmousse bekleed met naaldvilt met brandklasse M4, voor een hoge schokabsorptie en een zo veilig mogelijke landing.

Dikte: 4 cm.

Ref. 6165 Easy Roll 14 x 2 m

Afmeting opgerold: 100 cm (ø).

Ref. 6166 Easy Roll 7 x 2 m

Afmeting opgerold: 75 cm (ø).



6165

SPECIFIEKE MAT VOOR ACROBATISCHE OEFENINGEN

Ref. 7064

Wordt op een wedstrijdvloer of tumblingmat gelegd voor de herhaling van oefeningen en het vergemakkelijken van specifieke lichaamsversterking (mag niet rechtstreeks op een harde betonvloer worden gelegd). Met 8 handgrepen en klittenband om er een matras of andere baan aan vast te maken.

Monobloc-matten. De beige strook in het midden, van 10 cm breed, vormt een duidelijke middenlijn.

Afmetingen: 500 x 140 x 10 cm (Lxbxh).



VALKUILEN

GYMNOVA

GYMNOVA

VALKUILEN

Deze valkuil biedt de volgende voordelen:

- Het concept van deze valkuil maakt moeiteloos in- en uitstappen mogelijk.
- Betere oriëntatie van de landingszone: het bovengedeelte steekt 20 cm boven de grond uit (hoogte van FIG-matten).
- Verhoogt de veiligheid van de gymnasten omdat de randen van de valkuil volledig beschermd zijn.
- Betere hygiëne, brandveilig en onderhoudsvriendelijk.
- Biedt een progressieve opvang van de landing (minimale diepte 1,20 m).



Ref. 7093 GESLOTEN VALKUIL MET NET

Technische omschrijving:

- 1 Elastische doek:** van elastische jersey, afwasbaar, brandklasse M1. Voorkomt de verspreiding van stofdeeltjes uit de mousse.
- 2 Pvc-profiel:** pvc-profiel voor de afwerking en het opspannen van het jerseydoek. Afneembaar om het demonteren en de spanning van het doek te vergemakkelijken.
- 3 Mousse veiligheidsmat:**
Fase 1 valkuileffect: Zeer soepele schuimplastic van 20 cm (speciaal ontwikkeld door GYMNOVA).
- 4 Beschermmat:** verdeelt de belasting op de rand, beschermt de mousse tegen het beton, tegen elastieken en haken.

Minimale diepte van 1,20 m.

- 5 Opvangnet:**
Fase 2 valkuileffect: Synthetisch net zonder knoop om voortijdige slijtage van de mousse te voorkomen.
- 6 Elastieken lussen:** zorgen voor de spanning van het net. Het gebruik van meerdere elastieken beveiligd de valkuil (in geval van overbelasting) en vereenvoudigt hun vervanging (voor het onderhoud of het opnieuw opspannen van het net).
- 7 Bevestigingshaken:** in verzinkt staal, voor de bevestiging van de elastieken.
- 8 Regelbare spanriemen:** (in grote zones) dit systeem bestaande uit elastieken-nylonriemen en palspanners maakt een soepele regeling van het net en het opnieuw opspannen van de valkuil mogelijk.

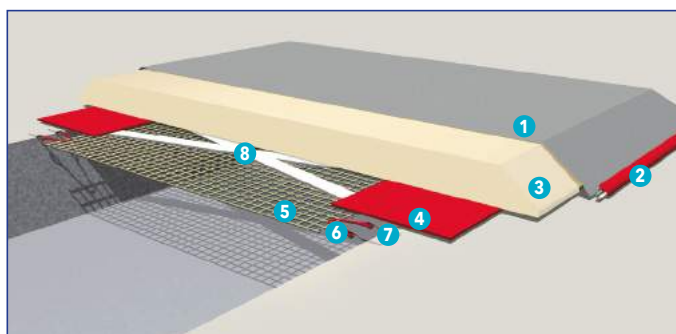

VALKUILEN

GESLOTEN VALKUIL MET GEGOLFDE STRUCTUUR

Ref. 7098 - Biedt alle voordelen van de valkuilen van GYMNOVA (eenvoudig uitstappen, betere oriëntatie, hygiëne, veiligheid, brandveilig) en heeft een uitgekiend, technologisch ontwerp met een slimme materiaalkeuze. Deze valkuil geeft een hoog comfort bij de landing, aanzienlijk beter dan bij de valkuilen die zijn gebaseerd op de techniek van de hoogspringmatten (gekruste moussebalen).



Technische omschrijving:

- 1 Elastische doek:** van elastische jersey, afwasbaar, brandklasse M1. Voorkomt de verspreiding van stofdeeltjes uit de mousse.
- 2 Pvc-profiel:** voor de afwerking en het opspannen van het jerseydoek. Afneembaar om het demonteren en de spanning van het doek te vergemakkelijken.
- 3 Mat in mousse**
Fase 1 valkuileffect: Zeer soepele mousse van schokdempende polyurethaan, dikte: 20 cm (speciaal ontwikkeld door GYMNOVA).
- 4 Beschermmat:** verdeelt de belasting op de rand, beschermt de mousse tegen het beton.
- 5 Dubbele moussestructuur met luchtkanalen**
Fase 2 valkuileffect: dankzij de gegolfde structuur absorbeert deze tussenlaag optimaal de schokken.
Fase 3 valkuileffect: De schokabsorptie wordt verdergezet op de onderste mat en verhindert het terugkaatsen.
- 6 Zijdelings steunblok:** STABILITEIT - Ondersteuning van het geheel om na de landing opnieuw de oorspronkelijk vorm aan te nemen.
- 7 Dynamische compensatie:** REGELING - Handhaaft het volume van de valkuil door de meest belaste landingszones te versterken.
- 8 Rooster:** verdeling over de hele valkuil. Isoleert de mousse van de grond en maakt een goede ventilatie van het geheel mogelijk. Voorkomt op deze manier vroegtijdige beschadiging van de mousse door natuurlijk vocht.

Minimale diepte van 0,62 m.

Nota: voor iedere renovatie van valkuilen (diepte van meer dan 0,62 m) maken wij een specifieke verhoging van mousse of van hout.

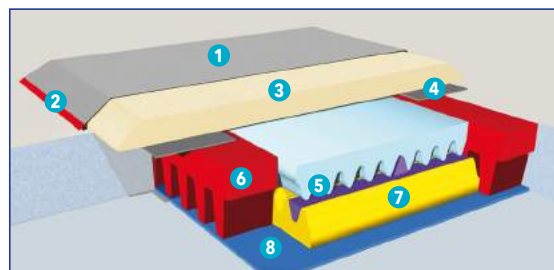

OPBOUW-VALKUIL MET INGEBOUWD PODIUM

Ref. 7099 - Hetzelfde ontwerp als de gesloten valkuil met gegolfde structuur Ref. 7098 maar in opbouw met podium en aanloop.

VALKUILEN



NIEUW!

OPBOUW-VALKUIL

Ref. 7097 - Dit type van valkuil is ideaal voor tijdelijke zalen of zalen die worden afgebroken, omdat er hier niet in de grond moet worden gegraven. Deze kuil garandeert hetzelfde comfort en dezelfde flexibiliteit als de standaard kuilen. Het ontwerp maakt een uniforme landingszone mogelijk.

Dit kant-en-klare concept garandeert een eenvoudige en snelle plaatsing die door 2 personen kan worden uitgevoerd. De installatie duurt maar één werkdag.

Technische omschrijving:

- Onderste blokken: 600 mm dikke gekruiste mousse die bestaat uit verschillende densiteiten zodat dit kan aangepast worden voor de verschillende gebruikers per landingszone. Dit type van mousse laat de lucht goed circuleren en biedt zo een optimale kwaliteit voor het opvangen van schokken.
- Extra mat met dubbele densiteit: een 200 mm dik, waarvan een comfortlaag van 50 mm in het bovenste deel. Deze elastische en onscheurbare mousse met dubbele densiteit biedt een zachte opvang en verzekert dat de landingszone lang meegaat. Bekleed met elastische jersey met brandklasse M1.
- De spantoestellen worden geïnstalleerd op een verhoogd platform zodat ze op dezelfde hoogte komen als de opbouwkuil.



VALKUILEN

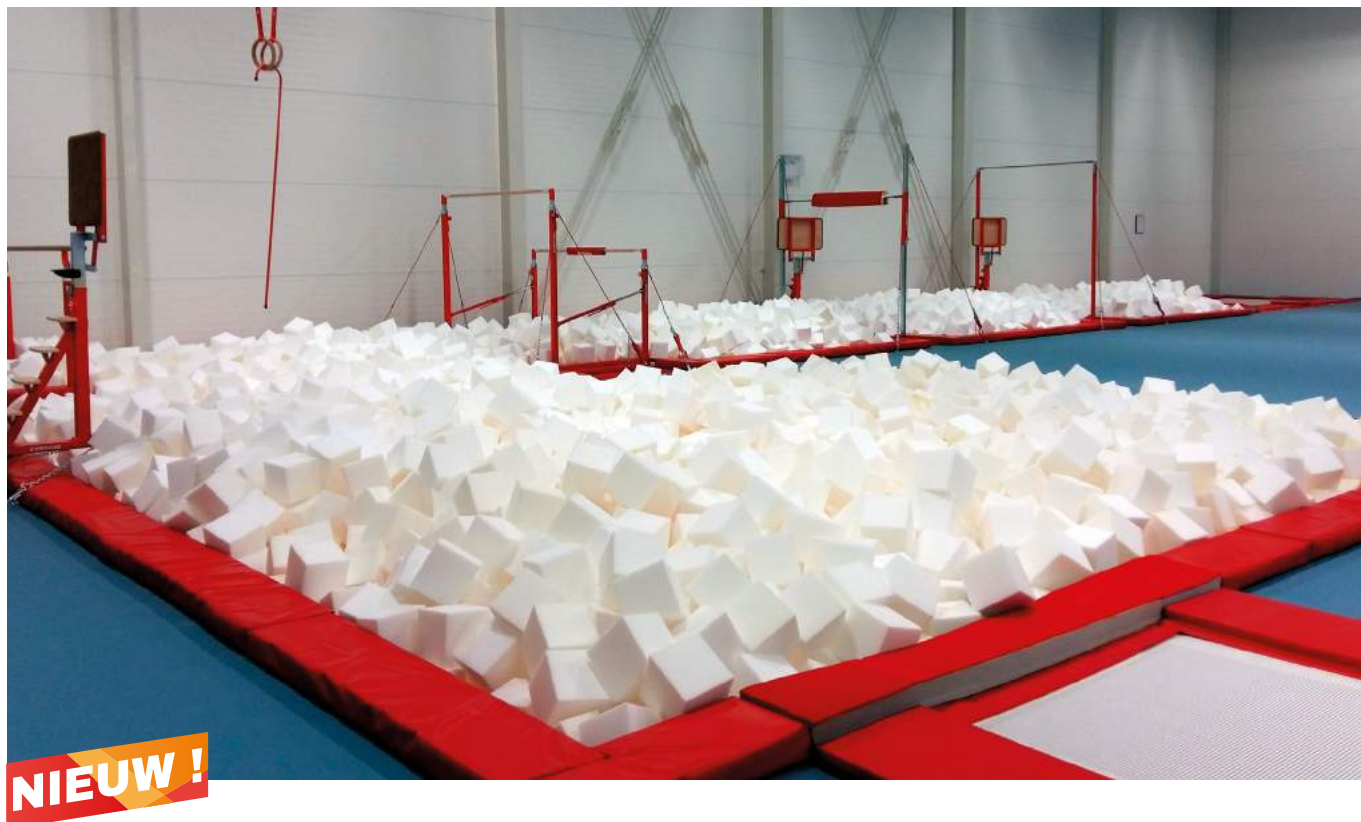

OPEN VALKUIL MET MOUSSEBLOKKEN

Ref. 7094 - Dit valkuilsysteem, identiek aan onze opbouw-valkuil Ref. 7097 (zie pagina hiernaast), vangt schokken doeltreffend op. De 3 verschillende formaten mousse voorkomen dat ze vanzelf wegzakken. Ze bieden op het vlak van brandveiligheid niet dezelfde voordelen als gesloten valkuilen, maar de mousseblokken kunnen wel worden overtrokken met hoezen met brandklasse M1 (op aanvraag).

Samenstelling:

- Randbescherming in mousse
- Mousseblokken
- Aanvullende matras dubbele densiteit van 200 mm dik
- Gekruiste moussebalk van 600 mm dik

Minimale diepte: 1,50 m.

GEMENGDE VALKUIL

Dit model is een combinatie van de basisprincipes van een open en een gesloten kuil.

Biedt een meer polyvalente toepassing. Studie op aanvraag.



VALKUILEN

OPBLAASBARE VALKUIL

Biedt dezelfde schokabsorptie als de traditionele valkuiten. Deze zijn speciaal ontworpen zodat gymnasten de hoogte van de valkuil en de hardheid ervan kunnen aanpassen. De verschillende opblaasbare zones passen zich aan de turnniveaus, het gewicht van de gymnasten en de gebruikte toestellen aan.

Met de onderste niveaus (A) kan de hoogte van de valkuiten worden geregeld. De bovenste luchtzones (B) dienen voor de regeling van de druk en zijn bedekt met een 20 cm dikke mousse met een jerseyhoes om het comfort van de gymnasten te verzekeren. De maximumhoogte van vanop de grond (1,35 m) laat dezelfde werkhogte als die van een springtafel toe. Extra matten zijn overbodig. Het opblazen gebeurt in enkele minuten met behulp van een krachtige blower.



Gebruik in hoogste positie - Voorbeeld springtafel - Hoogte 1,35 m

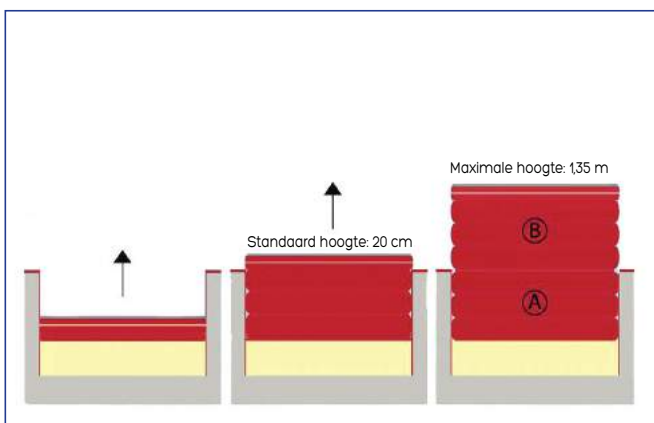

REUZENDRAAIKUIL

Ref. 7095 - Geeft de begeleider de mogelijkheid om vanaf de grond te helpen en de gymnast om hoogtevrees gemakkelijker te overwinnen dankzij de visuele tekenen dicht bij de grond. Studie op aanvraag.



EXTRA MATTEN

Ref. 7012 - Mat om over de valkuil te leggen voor een beter comfort en een langere levensduur van de valkuil. Onderkant van pvc en bovenkant van elastische jersey. Afmetingen: 400 x 200 x 10 cm (Lxbxdikte).



ACROBATISCHE GYMNASTIK

GROTE TRAMPOLINES WEDSTRIJD



5270

Algemene technische kenmerken:

- Kader: in elektrolytisch verzinkt staal, versterkt buisprofiel (65 x 36 mm).
- Springdoek: 428 x 214 cm, met het kader verbonden via 110 cilindrische veren en 8 versterkte hoekveren in behandeld staal.
- Bescherm pads van 3 cm dik.
- Afmetingen (totaal):
Opgevouwen: 520 x 305 x 115 cm (Lxbxh) zonder de platforms.
Opgevouwen: 345 x 83 x 220 cm (Lxbxh) zonder de platforms.
- Gewicht: 245 kg (zonder de platforms).
- Eenvoudig bedienbaar, afneembaar rolsysteem.
- Fijnregeling van de horizontale positie van het springdoek door middel van metalen spanners.

COMPLETE GROTE TRAMPOLINES TRAMPOLAIR'ONE

Alle complete trampolines zijn voorzien van 2 matten van 300 x 240 x 20 cm en 2 afneembare platforms (niet vouwbaar met het kader).



Ref. 5270 Trampolair'One Evolution.

Met doek van 5 x 4, platforms en matten.



Ref. 5272 Trampolair'One Evolution.

Met doek van 4 x 4, platforms en matten.

Ref. 5250 Trampolair'One.

Met doek van 6 x 4, platforms en matten.

Nota: enkel complete trampolines (trampoline, grote veiligheidsplatforms en matten) kunnen een FIG-homologatie krijgen.

Ontdek het hele assortiment trampolines in GYMNOVA's speciale catalogus voor acrobatische gymnastiek.



ENKEL GROTE TRAMPOLINES

Verkocht zonder matten of veiligheidsplatforms.

Ref. 5256 - Afzonderlijke trampoline met doek 6 x 6 mm.

Ref. 5257 - Afzonderlijke trampoline met doek 6 x 4 mm.

Ref. 5260 - Afzonderlijke trampoline met doek 13 x 13 mm.

Ref. 5276 - Afzonderlijke trampoline met doek 5 x 4 mm.

Ref. 5277 - Afzonderlijke trampoline met doek 4 x 4 mm.



GROTE TRAMPOLINES WEDSTRIJD



GROTE PLATFORMS



Ref. 5265 - Set van 2 grote veiligheidsplatforms. Verkocht zonder de matten. De platforms staan op dezelfde hoogte als het kader van de trampoline (niet opvouwbaar).
Afmetingen: 180 x 260 cm (Lxb) (totale afmetingen).

KLEINE OPVOUWBARE PLATFORMS

Ref. 5268 - Set van 2 kleine opvouwbare platforms. Verkocht zonder de matten. Laat toe de trampoline op te vouwen samen met de veiligheidsplatforms. Afmetingen: 143 x 250 cm (Lxb) (totale afmetingen).



MATTEN VOOR GROTE PLATFORMS



Ref. 5266 - Set van 2 matten (4 stuks) voor grote platforms Ref. 5265. Bestaat uit een set van 2 monobloc-matten Ref. 5269 en een set van kleinere matjes die achteraan bevestigd worden (afm. : 300 x 40 x 20 cm) met behulp van twee klittenbandstroken op de mat en het platform. Afmetingen: 300 x 240 x 20 cm.

MATTEN VOOR KLEINE PLATFORMS

Ref. 5269 - Set van 2 afgeschuinde monobloc-matten voor kleine platforms Ref. 5268. Afmetingen: 300 x 200 x 20 cm.

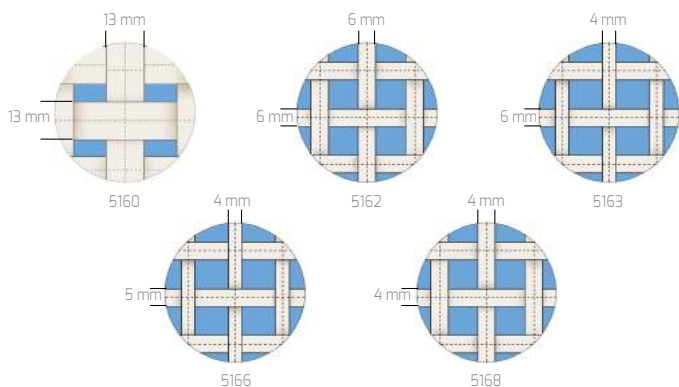

ACCESSOIRES

Springdoeken - Onze springdoeken bestaan voor 100% uit nylon om de veiligheid en duurzaamheid te garanderen.
Afmetingen: 428 x 214 cm.

Ref. 5160 - Doek 13 x 13 mm

Ref. 5162 - Doek 6 x 6 mm

Ref. 5163 - Doek 6 x 4 mm

Ref. 5166 - Doek 5 x 4 mm

Ref. 5168 - Doek 4 x 4 mm

Ref. 5171 Set van 118 standaard veren.

Stalen veren, waarvan 8 versterkte hoekveren.

Ref. 5175 Complete randbescherming.

4 pads, dikte: 3 cm.



Ref. 5190 - Specifieke mat voor trampoline.

Omkeerbare werpmat met bekleding in jersey
Afmetingen: 170 x 110 x 10 cm (FIG-normen).



INGEBOUWDE TRAMPOLINES

Speciaal ontworpen voor het aanleren van acrobatische elementen. Rondom worden metalen platen verankerd in de grond. Het springdoek wordt opgespannen met de veren die in de platen bevestigd worden. Randbescherming van 4 cm inbegrepen.

Neem contact met ons op voor afmetingen en informatie.



Ref. 5351

Groot model met doek 13 x 13 mm.
Afmetingen springdoek: 428 x 214 cm.

Ref. 5352

Identiek aan Ref. 5351 met verbinding voor valkuil.

Ref. 5356

Klein model met doek 13 x 13 mm.
Afmetingen springdoek: 366 x 183 cm.

Ref. 5357

Identiek aan Ref. 5356 met verbinding voor valkuil.



TRAMPOLINES TRAINING



5102

TRAMPOLINE MASTER

Ref. 5102 - Trampoline met een opvouwbaar, versterkt en afgerond stalen profiel voorzien van een transportsysteem.

Afmetingen van het kader: 457 x 275 cm. Hoogte: 100 cm 100 sterke stalen veren

Beschermingspads, dikte: 3 cm.

Gevlochten doek in nylon 13 x 13 mm (366 x 183 cm).

TOEBEHOREN TRAMPOLINE MASTER

Ref. 5110 - Springdoek in nylon 13 x 13 mm. Afmetingen: 366 x 183 cm.

Ref. 5122 - Set van 100 veren waarvan 4 versterkte hoekveren.

Ref. 5123 - Complete randbescherming. Per set van 4.



5080

TRAMPOLINE SALTO

Ref. 5080 - Deze beginnerstrampoline is ideaal voor jonge gymnasten, voor schoolgebruik en voor recreatie. Demonteerbaar kader 374 x 235 cm, hoogte 80 cm. Neemt weinig plaats in dankzij opklapbare poten. 86 stalen, cilindrische veren. Beschermingspads van 3 cm dik. Springdoek: 290 x 150 cm, pvc met coating van SPORTEX, speciaal voor buitengebruik, voor een lange levensduur.

TOEBEHOREN TRAMPOLINE SALTO

Ref. 5082 - Springdoek in gecoat pvc van SPORTEX. Afmetingen: 290 x 150 cm.

Ref. 5084 - Set van 86 veren.

Ref. 5086 - Complete randbescherming. Per set van 4.



MINI-TRAMPOLINES



NIEUW !

TRAMPOLINE TEAM-GYM

Een krachtige aanzet en hoge prestaties!

Speciale Trampoline Team Gym, geleverd met complete randbescherming van 4 cm dik, met afneembaar voor- en achterdeel. Stalen, buisvormig kader met wieltjes.

Deze trampoline werd ontwikkeld voor het aanleren van sprongelementen. Ze geeft gymnasten meer kracht terwijl ze toch veilig kunnen blijven oefenen.

Ze kan worden verplaatst met haar ingebouwde wieltjes en is in hoogte verstelbaar van 65 tot 80 cm per interval van 5 cm, conform de UEG-eisen. Gevlochten doek 6 x 6 mm.

Afmetingen van het kader: 124 x 124 cm. Gewicht: 75 kg.

Ref. 5066 Trampoline Team Gym 'Hard'

Eerder geschikt voor zware gymnasten. Opvallend teken: een witte stip op de randbescherming. Met 40 veren.

Ref. 5067 Trampoline Team Gym 'Soft'

Eerder geschikt voor lichte gymnasten. Met 36 veren.

TOEBEHOREN TRAMPOLINE TEAM-GYM

Ref. 5068 - Bescherming achteraan.

Ref. 5069 - Randbescherming voor het model 'Hard'.

Ref. 5071 - Randbescherming voor het model 'Soft'.

Ref. 5072 - Set van 40 veren.

Ref. 5073 - Springdoek 6 x 6 mm.



NIEUW !

MINI-TRAMPOLINES OPEN

Ref. 5052 - Regelbare, polyvalente en dynamische trampoline. Snel verstelbare hoek. Kader 120 x 120 cm. Springdoek 13 x 13 mm. Opklapbare poten met regelbare hoek. De hoogte van het onderste deel kan worden aangepast van 35,5 tot 37,5 cm. Zijpads inbegrepen, voor- en achterbescherming optioneel verkrijgbaar. Opgespannen met 32 veren.

TOEBEHOREN MINI-TRAMP OPEN

Ref. 5043 - Paar voor/achterbeschermingen.

Ref. 5044 - Paar beschermingspads voor/achter.

Ref. 5045 - Set van 32 veren.

Ref. 5048 - Gevlochten reservedoek 13 x 13 mm.

MINI-TRAMPOLINES

Algemene technische kenmerken:

- Kader 113 x 113 cm.
- Opklapbare poten, verstelbare hoek.
- Bescherm pads.
- Springdoek 65 x 65 cm.
- Transportwiel'tjes.

MINI-TRAMPOLINE ELASTIEKEN

Ref. 5000 - Doek in gecoat pvc van SPORTEX, opgespannen met elastieken.



5000

MINI-TRAMPOLINE VEREN

Ref. 5010 - Doek in gecoat pvc van SPORTEX, opgespannen met 28 stalen veren.

MINI-TRAMPOLINE SUPER SPRING

Ref. 5050 - Hoog niveau, identiek aan Ref. 5010 maar met een doek van gevlochten nylon van 13 mm. Opgespannen met 32 veren.



Opgespannen met elastieken



Opgespannen met veren

ACCESSOIRES MINI-TRAMPOLINES

Ref. 5020

Set elastieken.



Ref. 5030

Springdoek SPORTEX.



Ref. 5035

Set van 4 vloerbeschermers.



Ref. 5040

Complete bescherming 116 x 116 cm.



Ref. 5055

Springdoek in nylon 13 x 13 mm.



Ref. 5065

Set van 32 veren.



Ontdek ons opblaasbare assortiment op pagina 93



8062

8065

FAST TRACK

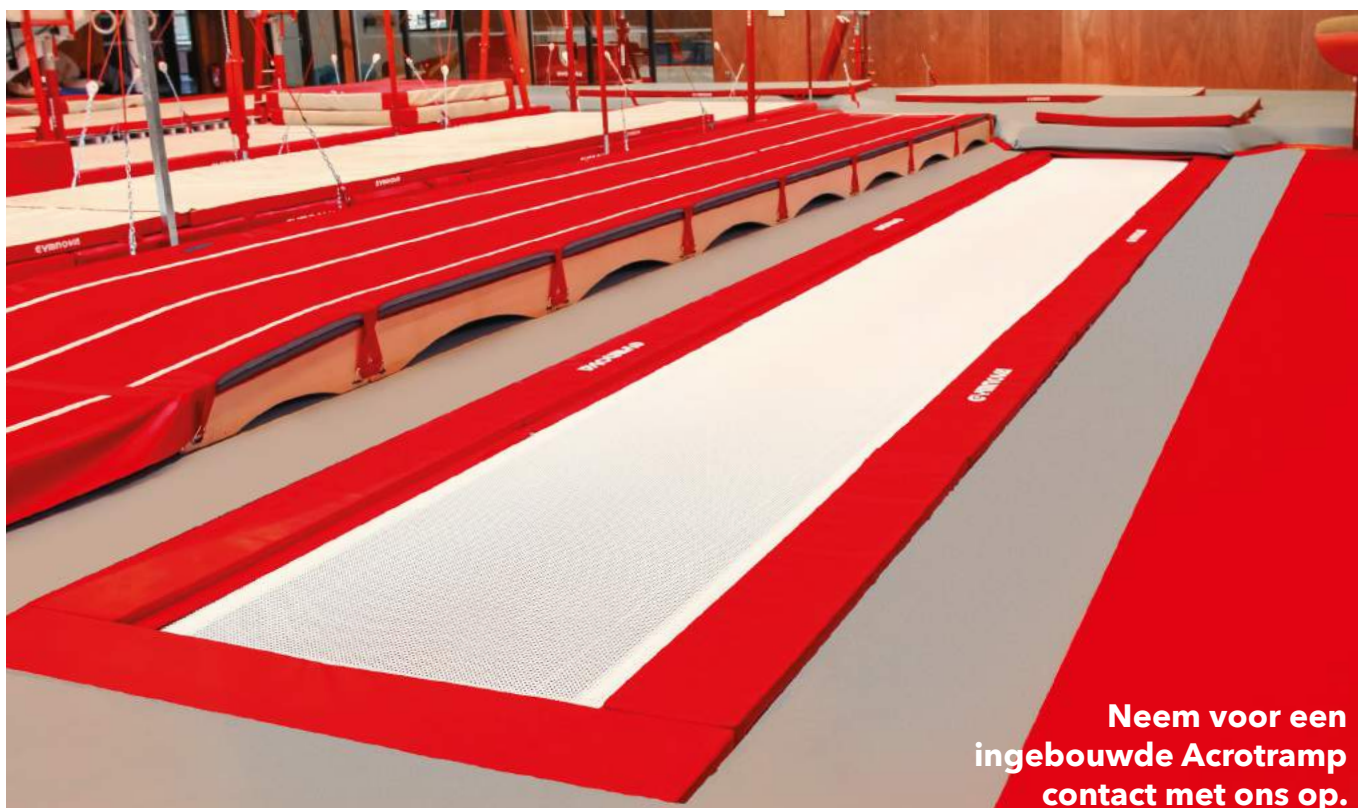

Neem voor een
ingebouwde Acrotramp
contact met ons op.

ACROTRAMP

Zeer interessant toestel voor het aanleren van acrobatische technieken. Situeert zich tussen trampoline en tumbling. Metalen kader met doek in gecoat pvc van SPORTEX, verbonden met stalen veren. Hoogte van het doek: 53 cm. Totale hoogte (met beschermrand): 60 cm. Breedte: 2,20 m.

Ref. 5360 - Fast track, Lengte: 6,70 m.

Ref. 5361 - Fast track, Lengte: 12,70 m.

Ref. 5363 - Fast track - Lineaire trampoline, Lengte: 18,70 m.



Fast track op poten

TUMBLINGBANEN

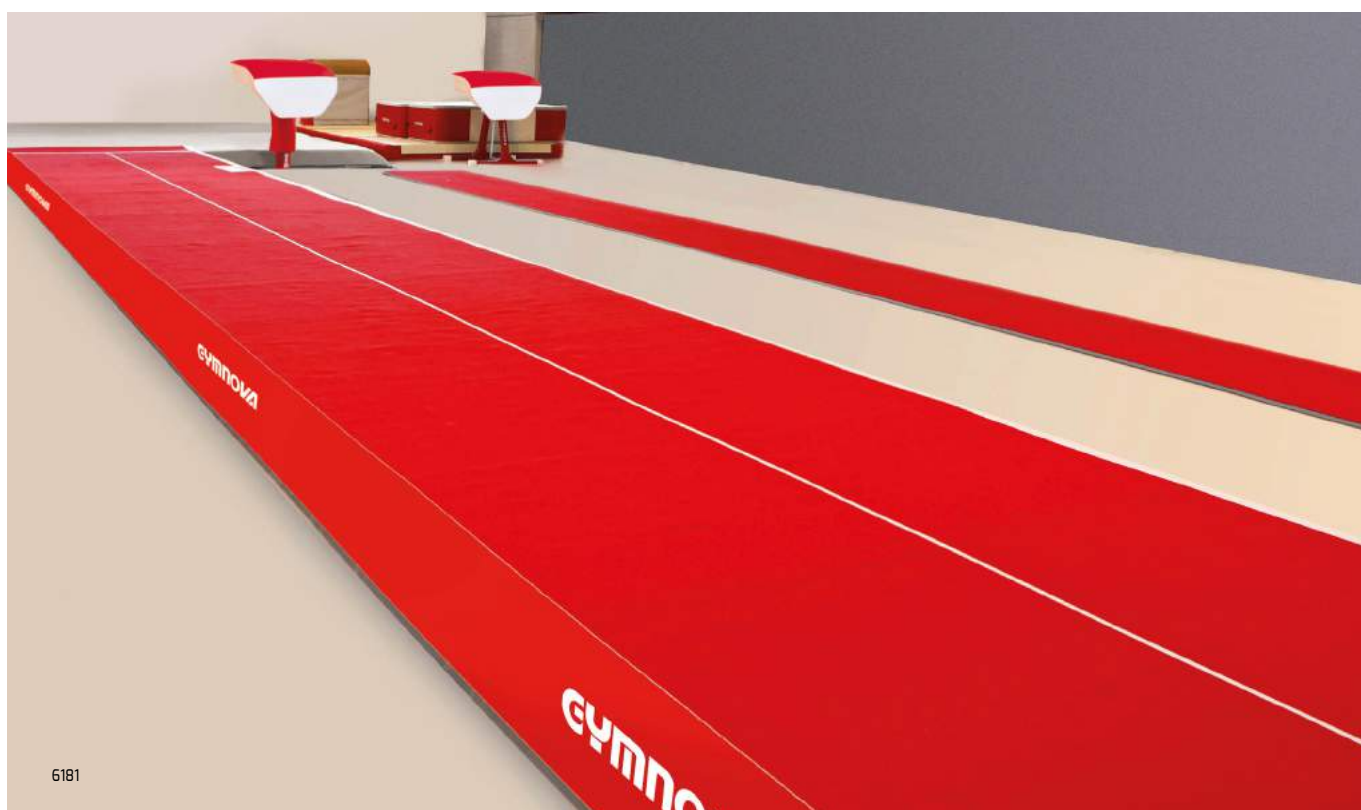

6181

TUMBLINGBAAN

Zijn ontwerp is identiek aan onze wedstrijdvloeren (Ref. 6576). Hij staat voor een dynamische rebound dankzij de vinnige veren en biedt een heel comfortabele schokabsorptie tijdens de landingen. Schokken en microtrauma's door herhaald oefenen worden aanzienlijk beperkt en dankzij het design kunnen basiselementen op de grond worden aangeleerd en geoefend alvorens over te stappen op de wedstrijdvloer.

Hij past zich aan alle niveaus aan met een dynamiek die de precisie versterkt. Ideaal voor een intensieve training met een snelle opbouw naar combinatiesprongen van salto's en schroeven.

De tumblingbaan heeft dezelfde dikte als de matten en valkuilen van GYMNOVA (20 cm) en is koppelbaar om de gymnastiekelementen in alle veiligheid te oefenen.

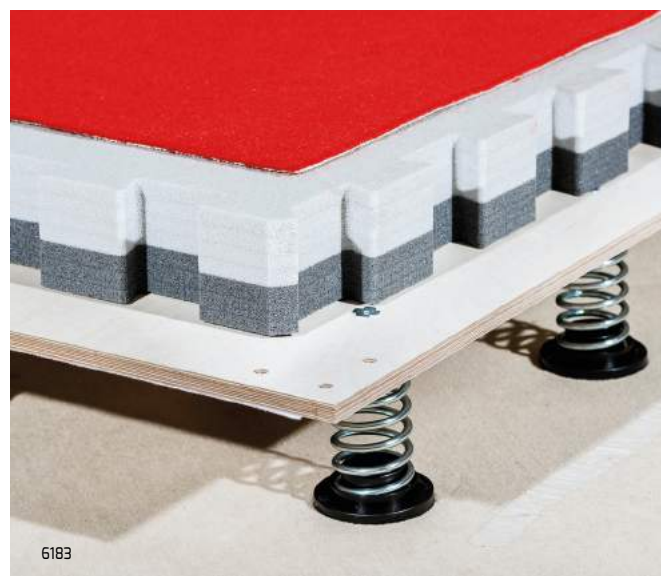

6183

Ref. 6181 Tumblingbaan met oprolbare mat

Tumblingbaan bestaande uit een oprolbare mat, 14 puzzelvormige moussepanelen en 9 dynamische plankenvloeren met in totaal 297 veren.

De randen zijn afgewerkt met pvc-stroken. De beige strook in het midden, van 50 mm breed, vormt een duidelijke middenlijn.

Afmetingen: 13,50 x 2 m (Lxb) - Dikte: 20 cm.

Ref. 6183 Tumblingbaan met tapijt

Om de lengte van de tumblingbaan naar wens te bepalen (bijv.: 6, 12, 18 m), of afgestemd op de beschikbare ruimte in de zaal. De baan bestaat uit een hoogwaardig tapijt, puzzelvormige moussepanelen en dynamische plankenvloeren met 33 veren.

De randen zijn afgewerkt met pvc-stroken. De witte, fluwelen strook in het midden, van 50 mm breed, vormt een duidelijke middenlijn.

Afmetingen (plaat per stuk): 1,50 x 2 m (Lxb) - Hoogte: 20 cm.

Neem contact met ons op voor een verbinding met valkuil en wedstrijdvloer.

TUMBLINGBANEN



TUMBLINGBANEN ACROFLEX

Dynamische plankenvloer, met of zonder ingebouwd instelsysteem. Dikte van de mousse: 4 cm, boventapijt en zijdelingse afwerkingsstroken. Breedte 2 m. Totale dikte: 23 cm. Leverbare lengte in een veelvoud van 1,50 m. De 2 types van banen, instelbaar en niet-instelbaar, kunnen ook worden gecombineerd. Bijvoorbeeld: een baan van 18 m met 6 m instelbaar en 12 m niet-instelbaar. Neem contact met ons op voor de speciale overgang tussen tumblingbaan en valkuil.

Ref. 6260 - Acroflex-tumblingbaan met instelbare veerkracht

Deze tumblingbaan maakt een betere aanpassing mogelijk aan gymnasten met verschillende gewichten en niveaus. Het ontwerp beperkt microtrauma's door vermoeidheid na herhaalde oefeningen. De veerkracht van iedere plaat kan individueel, eenvoudig en snel worden afgesteld, waardoor de rebound op de hele lengte van 6 m kan worden gemoduleerd.

Ref. 6270 - Acroflex-tumblingbaan zonder instelbare veerkracht

Lengte van 6 m aan dynamische baan. Dezelfde kenmerken als Ref. 6260, maar zonder de mogelijkheid tot afstellen.

Ontdek al onze opblaasbare banen op pagina 95

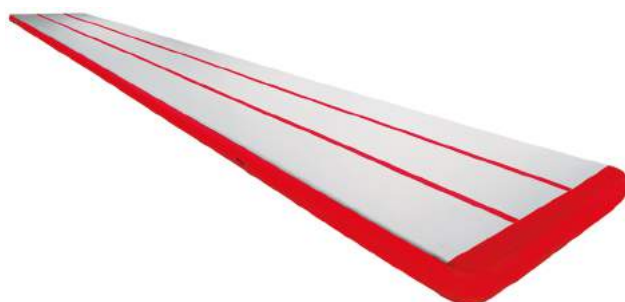

TUMBLINGBANEN



Ons assortiment bestaat uit twee tumblingbanen met dezelfde dynamische eigenschappen. Ze worden bevestigd volgens hetzelfde principe als de planken van wedstrijdvloeren.

PLANKENVLOER MET OPROLBARE MAT

Ref. 6180 - Dynamische tumblingbaan met oprolbare naaldviltmat Ref. 6160 (zie pagina 74). Bevestiging aan de plankenvloer met klittenbandstroken. Geen naden.
Afmetingen: 14 x 2 m (Lxb). Dikte: 14 cm.

PLANKENVLOER MET MOUSSE EN TAPIJT

Ref. 6186 - Dynamische plankenvloerelementen bekleed met dynamische, in accordeon opvouwbare mousse en los, afgerold tapijt. Verbonden met klittenbandstroken. Dezelfde dynamiek als onze wedstrijdvloer Ref. 6570. Geen naden.
Afmetingen: 1,50 x 2 m (Lxb). Dikte: 14,50 cm.

NOTA: geleverd met de anti-rotatiekit voor de plankenvloer.

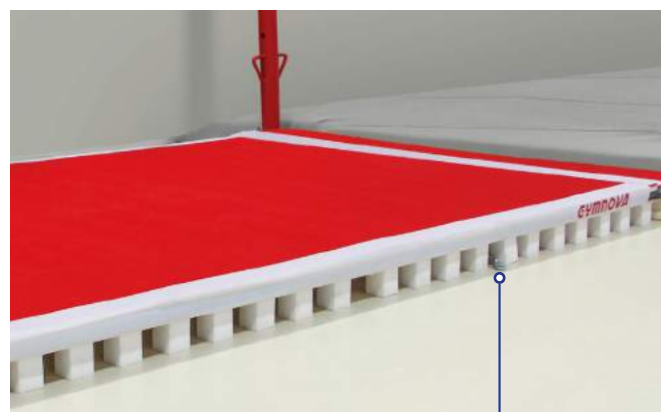

Detail anti-rotatiekit

TUMBLING

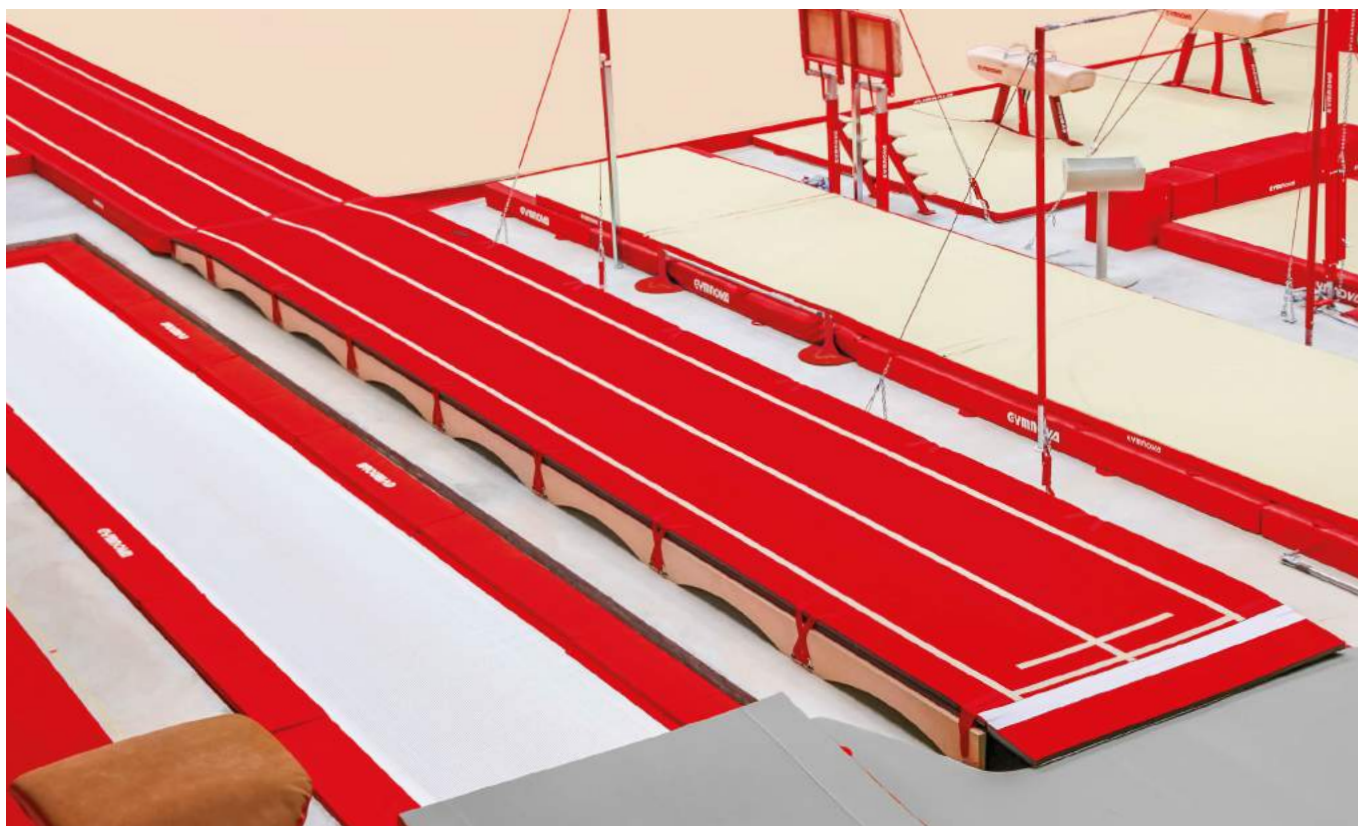

DYNAMISCH, COMFORTABEL, STIL, STABIEL ...

Deze baan garandeert een dynamische rebound voor indrukwekkende acrobatische prestaties!



TUMBLINGBAAN NOVATRACK'ONE



Ref. 6296 - Complete tumblingbaan.

Tumblingbaan van 25,50 m lang en 2 m breed, met een aanloopbiste van 10,50 m en een landingszone van 30 cm dik om de laatste acrobatische elementen van de tumbler op te vangen. Speciaal, heel sterk tapijt.

Wilt u de elementen afzonderlijk kopen?

Dit zijn de referenties:

Ref. 6297 - Afzonderlijke aanloopbaan

Ref. 6298 - Afzonderlijke tumblingbaan

Ref. 6299 - Afzonderlijke landingszone

Ref. 6299/30 - Afzonderlijke bovenmat (optioneel). Afm.: 400 x 200 x 10 cm (Lxbxdikte)

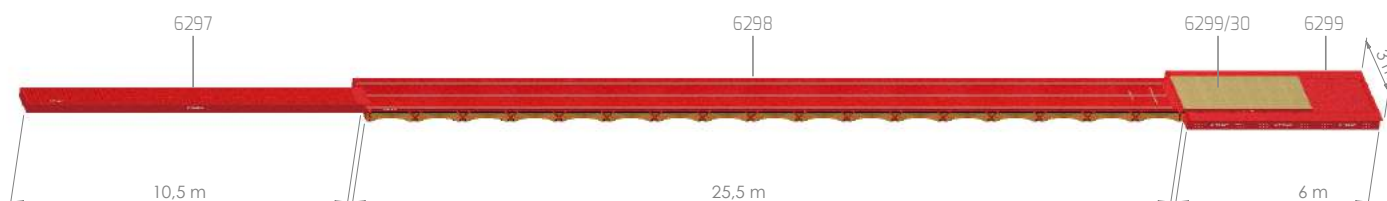



**OPBLAASBAAR
ASSORTIMENT**

OPBLAASBARE WEDSTRIJDVLOER

ZONDER
FTALAT

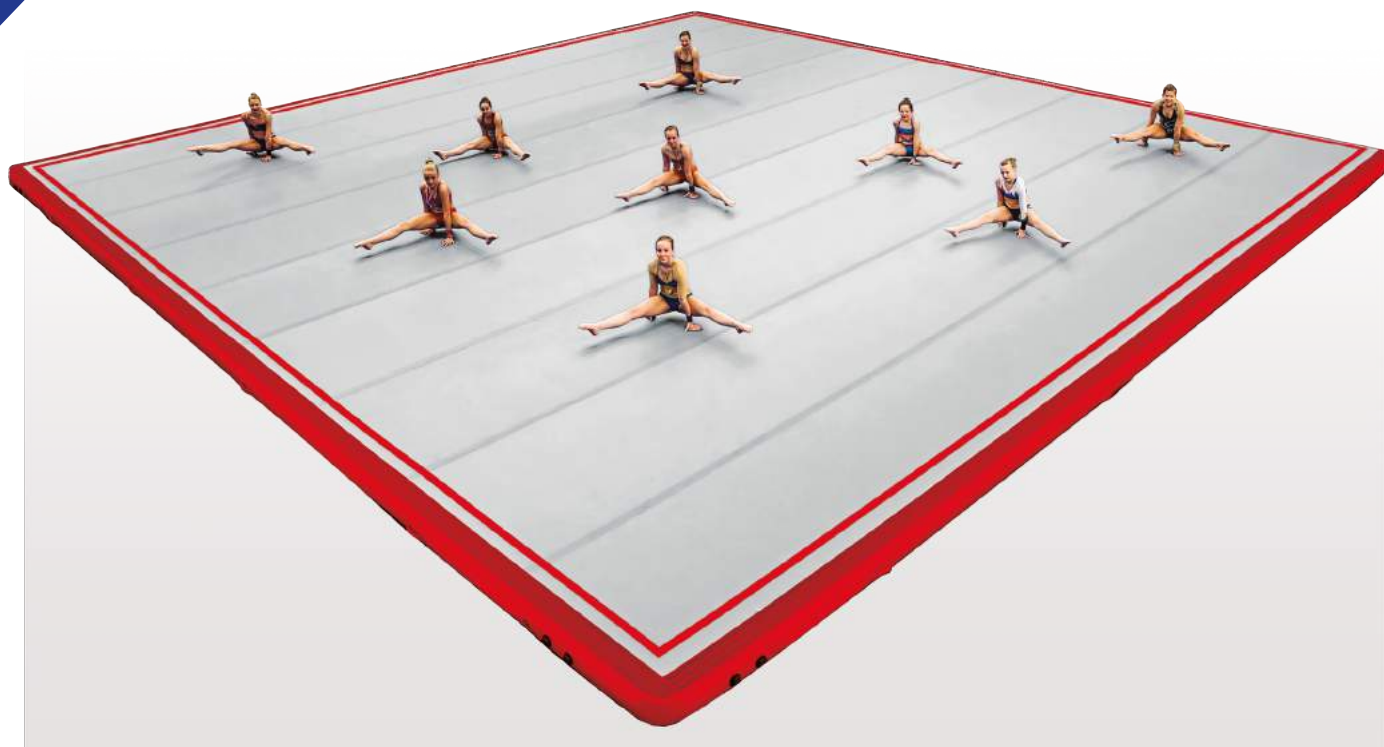

Ref. 6676 - Opblaasbare wedstrijdvloer

Net zoals uw traditionele wedstrijdvloer maakt deze vloer het mogelijk te werken op een vlakke ondergrond met een precieze veerkracht. Hij vangt schokken uitstekend op en beperkt zo microtrauma's aan polsen en enkels.

Het grote voordeel van deze vloer is de snelle plaatsing, want hij is in minder dan 5 minuten opgeblazen. Een standaard wedstrijdvloer plaatsen, duurt maar liefst 5 uur. Gemakkelijk op te bergen, opgevouwen afmetingen: 153 x 120 x 90 cm (Lxbxh). Hij past dus gewoon in de koffer van een minibus! Deze vloer is dus onmisbaar voor al uw demonstraties op verplaatsing!

De baan blijft zijn hardheid behouden gedurende de hele training. U hoeft de blower dus niet te gebruiken tijdens het gebruik van de baan. Hij past zich ook aan de verschillende gewichten van de gymnasten en de elementen aan, door het aanpassen van de hardheid met behulp van een bijgeleverde manometer.

Technische kenmerken:

- Afgebakende wedstrijdzone. Gemakkelijk te verplaatsen dankzij de 16 handgrepen (4 aan elke kant).
- Klittenbandstroken voor een verbinding met banen, matten of modules, om zo een grotere landingszone te creëren.
- Eenvoudig en snel op te blazen dankzij de 4 bijhorende blowers.
- Met de manometer kan de druk worden afgestemd op het niveau, de discipline of het gewicht van de gymnast.
- Afmetingen: 12,60 x 12,60 x 20 cm (Lxbxdikte) Gewicht: 435 kg.

Bij deze wedstrijdvloer zijn vier blowers, een manometer, een grote transportkar en een transporthoes inbegrepen.

Vereiste stroomvoorziening: 220 V. Neem contact met ons op voor een andere spanning.

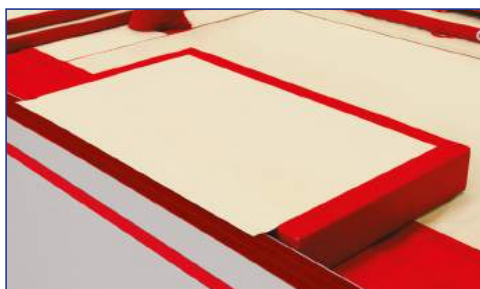

**ZONDER
FTALAAT**

AIR TRACKS

Maakt de combinatie van acrobatische elementen op een vlakke oefengrond mogelijk, voor meer stabiliteit en precisie. De baan blijft zijn hardheid behouden gedurende de hele training. U hoeft de blower dus niet te gebruiken tijdens het gebruik van de baan. De gemakkelijk te hanteren banen zijn geschikt voor alle gewichten en niveaus van gymnasten. Zeer snel en gemakkelijk op te zetten en op te ruimen



6293

Ref. 6291

Afmetingen: 1200 x 180 x 15 cm (Lxbxdikte). Geleverd met een blower, een manometer, een reparatiekit en een transporthoes. 4 handgrepen, 2 ventielen en klittenband op de twee breedtes. Karretje optioneel verkrijgbaar.

Ref. 6293

Afmetingen: 1500 x 210 x 20 cm (Lxbxdikte). Geleverd met 2 blowers, een manometer, een reparatiekit en een transporthoes. 8 handgrepen, 3 ventielen en klittenband op de twee breedtes.

Ref. 6310

Afmetingen: 1000 x 140 x 10 cm (Lxbxdikte). Met 2 ventielen en klittenband op de twee breedtes. Wordt gebruikt op bijvoorbeeld een wedstrijdvloer. Geleverd met een blower, een manometer, een reparatiekit en een transporthoes.

Karretje optioneel verkrijgbaar.

Vereiste stroomvoorziening: 220 volt. Neem contact met ons op voor een andere spanning.



Klittenband op de breedtes



Opblaasventiel



Digitale manometer



Neem contact met ons op voor matten op maat.

AIR MODULES

ZONDER
FTALAAIT

Met deze gemakkelijk te hanteren air modules kunt u de trainingszone gemakkelijk beschermen om het risico op blessures te beperken. Ze worden gebruikt als bijkomende verende mat en bieden een uitstekende demping om microtrauma's aan polsen en enkels te verminderen.

Ze worden onderling vastgemaakt met klittenband of riemen (niet meegeleverd) tot een dynamische en stabiele tumblingbaan.

Op een valkuil (Ref. 8084 en 8087) gebruikt, kunnen de gymnasten ook op "harde" landingen trainen.



REFERENTIES	AFMETINGEN (Lxbxdikte)	OPBLAASTIJD
MATTEN		
8077	200 x 100 x 10 cm	Tussen 30 seconden en 1 minuut
8081	200 x 100 x 20 cm	
8090	200 x 150 x 10 cm	
8093	200 x 150 x 20 cm	
TUMBLINGBANEN / SPECIALE VALKUILMATTEN		
8084	400 x 200 x 10 cm	Minder dan 2 minuten
8087	400 x 200 x 20 cm	

Sommige matten (Ref. 8077 en 8081) hebben als herkenningstekens een middenlijn die de 10 cm van een standaard evenwichtsbalk voorstelt.

Die lijn helpt gymnasten te trainen aan hun reeksen, op een vlakke en veilige ondergrond.

NOTA: elektrische blower Ref. 8012 optioneel verkrijgbaar.



ZONDER
FTALAAT

SCHUINE OPBLAASBARE MODULES



Deze 3 modules met een verschillende hoogte en helling kunnen worden gebruikt voor de dagelijkse training aan verschillende toestellen of worden geïntegreerd in pedagogische circuits. Dankzij de helling kunnen de gymnasten trainen op koprollen en talloze spierversterkende oefeningen doen. Dankzij de genummerde middenlijn vinden gymnasten de impactzones snel terug en kunnen ze verschillende gymnastische oefeningen doen, zoals met de armen.

REF.	OMSCHRIJVING	AFMETINGEN (Lxbxh)	OPBLAASTIJD
8054	Schuine middenmodule	180 x 120 x 20/30 cm	Tussen 30 seconden en 2 minuten
8057	Schuine maximodule	180 x 120 x 20/65 cm	
8059	Schuine module	120 x 90 x 10/26 cm	



NOTA: elektrische blower Ref. 8012 optioneel verkrijgbaar.

OPBLAASBARE MODULES

ZONDER
FTALAAAT



8071



8062

8065

SPECIFIEKE SPRONGMODULES

Deze modules werden speciaal ontwikkeld voor het oefenen van sprongen. Ze bieden meer kracht zodat de gymnast zichzelf steeds kan overtreffen zonder zich te extra vermoeien.

Dankzij de tekens is de impactzone duidelijk zichtbaar en kunnen de gymnasten zich correct positioneren op zowel de springtafel als de springplank. De "sprongmodules" hebben een antislip-onderzijde. Bij deze modules zitten bevestigingsriemen.



REF.	OMSCHRIJVING	AFMETINGEN (Lxbxh)	OPBLAASTIJD
8062	Vierkante sprongmodule 3D	95 x 95 x 20 cm	Minder dan 15 seconden
8065	Vierkante sprongmodule 3D	95 x 95 x 10 cm	
8071	Rechthoekige sprongmodule 3D	110 x 60 x 10 cm	

CILINDRISCHE MODULE

Met deze cilindrische module kan worden gewerkt aan de achterwaartse overslag en kunnen talloze psychomotorische activiteiten worden bedacht. Ze is ook ideaal voor versterkende oefeningen.

Ze kan onafhankelijk worden gebruikt of in combinatie met andere elementen zoals de evenwichtsbalk in mousse (Ref. 3665), het platform in mousse met hoes (Ref. 2125) of de houten mini-legger (Ref. 0028) om reuzendraaien te oefenen (maan, zon).

Deze module hoort ook perfect thuis in een babyturncircuit als pedagogisch obstakel.



REF.	OMSCHRIJVING	AFMETINGEN (LxØ)	OPBLAASTIJD
8051	Cilindrische module	106 x 60 cm	Minder dan 1 minuut

NOTA: elektrische blower Ref. 8012 optioneel verkrijgbaar.



Bekijk het filmpje



A black and white photograph of four people climbing ropes in a gym. The people are wearing red and black athletic gear. The ropes are thick and grey, and the gym has a high ceiling with a metal structure. A red mat is on the floor. The text "LEREN EN TRAINEN" is overlaid in the center.

LEREN EN TRAINEN

KASTEN en OEFENROL

De kasten van Educ'Gym zijn gemaakt van hout. Door één of meerdere kasten van verschillende hoogte op elkaar te plaatsen, kunt u modules van hetzelfde niveau verkrijgen. In de gaten in de vier zijanten kunnen de andere elementen van dit systeem vergrendeld worden. Zo kunnen ze op een pedagogische en speelse manier worden gebruikt. Combineer ze bijvoorbeeld met de houten leggers, evenwichtsbalken en banken van Educ'Gym.

KASTEN

Ref. 0065 - Afm.: 160 x 40 x 33 cm (Lxbxh).

Ref. 0066 - Afm.: 160 x 40 x 48 cm (Lxbxh).

Ref. 0067 - Afm.: 160 x 40 x 63 cm (Lxbxh).



MINI-KASTEN

Ref. 0060 - Afm.: 75 x 40 x 33 cm (Lxbxh).

Ref. 0061 - Afm.: 75 x 40 x 48 cm (Lxbxh).

Ref. 0062 - Afm.: 75 x 40 x 63 cm (Lxbxh).



KASTEN "TRAP"

Ref. 0064 Mini-kast "trap"

L: 75 cm, 2 hoogtes: 33 en 48 cm.

Ref. 0068 Kast "trap"

L: 160 cm, 3 hoogtes: 33, 48 en 63 cm.



OEFENROL

Ref. 0250 - Gemakkelijk te monteren tussen 2 kasten van Educ'Gym of op een heren- of dameslegger. Ideaal voor het zelfstandig oefenen van de voor- en achterwaartse rotaties dankzij rug- of buiksteun. Hoes in elastische jersey, brandklasse M1. Afmetingen 70 x 30 cm (Lxø).



Ontdek het hele houten assortiment van Educ'Gym op pagina 112



WANDREKKEN en ACCESSOIRES



WANDREKKEN

Wandrekken met 17 afneembare sporten van massief hout. De wandrekken kunnen gebruikt worden voor dynamische, statische, versterkende oefeningen, om het bovenlichaam te versterken. Ze kunnen worden gecombineerd met de Zweedse bank, de optrekbeugel, de courbette en de krachtbank. De bevestigingen worden apart verkocht.

Ref. 2315 - Wandrek enkelvoudig, L: 83 cm, h: 2,70 m.

Ref. 2325 - Wandrek dubbel, L: 163 cm, h: 2,70 m.

Ref. 2335 - Wandrek 3-voudig, L: 243 cm, h: 2,70 m.

Ref. 2345 - Wandrek 4-voudig, L: 323 cm, h: 2,70 m.

Ref. 2355 - Wandrek 5-voudig, L: 403 cm, h: 2,70 m.

Ref. 2365 - Wandrek 6-voudig, L: 483 cm, h: 2,70 m.



2261



0045

KRACHTBANKEN

De helling van de krachtbank is verstelbaar zodat de moeilijkheidsgraad van de training kan worden aangepast. Ontworpen voor specifieke krachttraining voor de toestellen (antepulsie en retropulsie).

Ref. 2261 - Krachtbank op poten.

Ref. 2262 - Krachtbank voor gebruik aan het wandrek.

ZWEEDSE BANK

Ref. 0045 - Deze bank kan onafhankelijk worden gebruikt of worden vastgehaakt aan de wandrekken of kasten.

Afmetingen: 250 x 23 x 35 cm (Lxbxh). Gewicht: 18 kg.



2370



2372

AFNEEMBARE OPTREKBEUGEL

Ref. 2370 - Voor het uitvoeren van alle hangoefeningen los van het wandrek. Onderaan het wandrek geplaatst (1 m van de grond), kan hij dienen als dansbarre.

COURBETTE

Ref. 2372 - Moussemodule in druppelvorm met bevestiging voor het wandrek. Bedoeld voor training en versterking van rug- en buikspieren. Op de grond te gebruiken bij lenigheidstraining (oefenen van spagaat). Afm.: 90 x 50 x 42 cm (Lxbxh).

DANSBARRES



DANSBARRE

Ref. 2220 - Dansbarre in hardhout. Ø: 40 mm.
Element van 1,60 m (geleverd zonder steun).

DANSBARRE STEUNEN

Van composietmateriaal, wordt bevestigd op de muur of op een steunpoot. Verkocht zonder vloerankers.

Ref. 2210 - Enkele muursteun voor dansbarre.

Ref. 2212 - Dubbele muursteun voor dansbarre.

VOET VOOR DANSBARRES

Geleverd zonder barres.

Ref. 2215 - Voet voor dansbarre om aan de grond te bevestigen.
H: 1,05 m.

Ref. 2216 - Voet voor dansbarre om aan de grond te bevestigen met de enkele houder Ref. 2210. Hoogte instelbaar van 18 cm tot 1,05 m.

Ref. 2217 - Steun voor dansbarre om aan de grond te bevestigen met de dubbele houder Ref. 2212.

Instelbare hoogte:

- Lage barre: 5 tot 85 cm
- Hoge barre: 25 cm tot 1,05 m



REBOUND-TOESTELLEN en RAILS VOOR KLIMTOUWEN



Geleverd zonder maten

REBOUND-TOESTEL

Deze toestellen vergemakkelijken de krachttraining, bijv. van plank tot handstand. Deze ideale, in breedte en hoogte verstelbare steunen zijn aan te passen aan het gewicht en de lengte van de gymnast via de variatie en de kracht van de gebruikte elastieken. De toestellen zijn onder meer geschikt voor de training van de halve draai en de hele draai. Gebruikt in dubbele positie kunnen ze worden gecombineerd met de mini-toestellen.



Ref. 0135 - Enkelvoudige rebound.

Ref. 0136 - Dubbele rebound.

RAILS VOOR KLIMTOUWEN

Rails zijn voorzien van een wegtreksysteem. De touwen worden geblokkeerd met een ketting. Geleverd zonder touw (neem contact met ons op). Verkrijgbaar in 2 lengtes.

Ref. 2230 - L: 3 m met plaats voor 3 touwen.

Ref. 2231 - L: 6 m met plaats voor 6 touwen.



2231 2230



PLANKOLINE en 'TURBOPAARD' VOOR SPRONG



PLANKOLINE

Ref. 5090 - De plankoline situeert zich tussen een springplank en een mini-trampoline en werd ontwikkeld voor beginnende gymnasten en het aanleren van sprongen. Hij geeft gymnasten meer vering. Afm.: 120 x 98 cm. Dankzij de afmetingen, die lijken op die van een standaard springplank, moet de zone voor de aanloop of laatste afzet niet worden aangepast. Gemakkelijk te vervoeren met de ingebouwde wieltjes. Wordt ook gemakkelijk in hoogte geregeld in 3 verschillende standen: 26, 30 en 34 cm. De versterkte springdoek is gemaakt van pvc (afm.: 47 x 74 cm) met kruis als richtpunt. Bescherm pads van 3 cm dik aan de rand.

De spanning wordt verzekerd door 34 veren. Gewicht: 27 kg.



34 verzinkte veren op pvc-doek



In de hoogte verstelbare poot

ACCESSOIRES PLANKOLINE

Ref. 5091 - Springdoel SPORTEX.

Ref. 5092 - Complete bescherming

Ref. 5093 - Set van 34 veren.

TURBOPAARD VOOR SPRONG

De turbopaarden voor sprong verhogen de tweede zweeffase en geven meer kracht terwijl ze ook polstrauma's beperken. Speciale comfortabele bovenbekleding (identiek aan springtafel). Metalen frame met elastieken.

Ref. 3495 Turbopaard voor sprong

Wordt zowel op de grond als op een tafelvoet of springpaardvoet gebruikt. L: 90 cm.

Ref. 3497 Turbopaard voor sprong tussen valkuil en trampoline

De afstoot vertrekt in de trampoline en de landing in de valkuil. Zijdelings wegdraaibaar, vergrendelt en ontgrendelt meteen. L: 90 cm.



ZONDER
FTALAAT

ROCKING'GYM en ROCKING'ROLLER



ROCKING'GYM

Dit vernieuwde didactische toestel helpt de gymnast om flikjes en overslagen in volledige veiligheid aan te leren en uit te voeren. Verkrijgbaar in 3 verschillende groottes.

Door zijn speciale vorm keert de Rocking'Gym na elk gebruik steeds terug naar zijn beginpunt en geeft hij de gymnast tijdens elke beweging voldoende ondersteuning.

Het heeft de speciale eigenschap om automatisch door te draaien wanneer de basissprong goed is (overdracht van lichaamsgewicht naar de achterzijde). Hij laat zo een gecontroleerde rotatie toe en geeft optimale ondersteuning tijdens de afzet.

Dankzij de stabilisator (afzonderlijk verkocht) kan de Rocking'Gym worden omgevormd tot een mini-springtafel om basissprongen aan te leren.

Tweekleurige modules in PU-mousse bekleed met een pvc-hoes van 1000 deniers, brandklasse M2. De hoezen zijn afneembaar en de modules zijn voorzien van 2 handgrepen, voor een gemakkelijk transport en een snelle plaatsing. Antislip-onderkant voor de stabilisatoren.

Ref. 0350 Rocking'Gym - Mini-model

Voor gymnasten met een lengte tot 1,30 m. Afm.: 78 x 50 x 65 cm.

Ref. 0351 Rocking'Gym - Medium model

Voor gymnasten met een lengte tot 1,60 m. Afm.: 100 x 70 x 87 cm.

Ref. 0352 Rocking'Gym - Maxi-model

Voor gymnasten langer dan 1,60 m. Afm.: 116 x 80 x 99 cm.

STABILISATOREN

Ref. 0355 - Stabilisator voor Ref. 0350. Afm.: 78 x 50 cm.

Ref. 0356 - Stabilisator voor Ref. 0351. Afm.: 95 x 70 cm.

Ref. 0357 - Stabilisator voor Ref. 0352. Afm.: 104 x 80 cm.



Rocking'Gym medium Ref. 0351
met stabilisator Ref. 0356.

MODULE ROCKING'ROLLER

Dit hulpmiddel is ideaal voor het aanleren van achterwaartse overslagen. Het optimaliseert het werk van de trainer en maakt het voor de gymnast mogelijk de oefening alleen en in alle veiligheid te herhalen. Het bestaat uit 3 elementen en past zich aan en evolueert met de techniek van de gymnast. L: 70 cm.

Verkrijgbaar in 2 afmetingen:

Ref. 0375 - Diameter: 70 cm. Gewicht: 9,5 kg.

Ref. 0380 - Diameter: 90 cm. Gewicht: 15,3 kg.



GYM'KUB en MODULES IN DIVERSE VORMEN

ZONDER
FTALAAT



GYM'KUB

Ref. 0259

Deze gemakkelijk en snel te hanteren U-vormige module past dankzij de tunnel (erdoor, erop, eronder kruipen) net zo goed in een babyturnparcours als in dagelijkse trainingen met toestellen. Ze is stabiel en geruststellend, waardoor de gymnast alleen en in alle veiligheid gymnastische oefeningen kan doen door de module achter bijvoorbeeld een springtafel of het uiteinde van een evenwichtsbalk te plaatsen.

Bestaat uit:

- 1 tunnel 200 x 120 x 110 cm (Lxbxh).
- 2 plinten 100 x 40 x 47,5 cm (Lxbxh).

Elementen in absorberende mousse met hoge densiteit, volledig overtrokken met een polyester materiaal van 1000 deniers en voorzien van 4 handgrepen.



MODULE IN DIVERSE VORMEN

Ref. 0260

Met deze modules in mousse maakt u motorische oefensituaties voor kleine kinderen bij het babyturnen (erdoor, erop, eronder kruipen, met ronde, vierkante, rechthoekige en driehoekige vormen), maar ze zijn net zo goed geschikt voor een dagelijkse training aan de toestellen. De plaatsing van klittenband op elk van de elementen maakt talrijke combinaties mogelijk (aan het uiteinde van de evenwichtsbalk, bij de herenbrug voor de afsprong, achter de springtafel of het turbopaard voor het trainen van de tweede zweeffase). Onder de evenwichtsbalk geplaatst, scheidt ze een veilig gevoel en kan de gymnast wennen aan de hoogte van de balk.

Samenstelling:

- 1 U-module: 200 x 150 x 80 cm (Lxbxh).
 - 2 lage modules: 200 x 50 x 40 cm (Lxbxh).
 - 2 driehoekige modules: 100 x 50 x 40 cm (Lxbxh).
 - 2 parallellepipedum-modules: 100 x 50 x 40 cm (Lxbxh).
- Verbonden met klittenband. Hoes in 'lederkorrel'.



Trainen op tweede zweeffase



Trainen op afsprong
Mat van 20 cm aanbevolen



SEE
YOU
in
2016
ΓΥΜΝΟΛΙΑ

EDUC'GYM

MODULES IN MOUSSE

ZONDER
FTALAAT

Deze mousse modules hebben verschillende vormen en sommige zijn voorzien van klittenband. Hiermee creëert u diverse leuke activiteiten om de coördinatie en het evenwicht van het kind te bevorderen. Er zijn oneindig veel combinaties mogelijk. Maar de modules kunnen ook onafhankelijk of in combinatie met het houten assortiment worden gebruikt. Ze zijn ontworpen voor kinderen van 18 maanden tot 6 jaar, zijn gemaakt van schuimplastic met verschillende densiteiten en kregen een ftalaatvrije pvc-hoes van 1000 deniers met brandklasse M2.



0288

0360

0361

0362

0289

0307

HELLENDE MODULES

Ref. 0288 - Afm.: 100 x 70 x 48 cm (Lxbxh).

Ref. 0360 - Afm.: 100 x 50 x 50 cm (Lxbxh).

Ref. 0361 - Afm.: 150 x 100 x 60 cm (Lxbxh).

Ref. 0362 - Afm.: 200 x 100 x 35 cm (Lxbxh).

HELLENDE MODULES PLOOI-MODEL

Ref. 0289 - Afm.: 200 x 70 x 48 cm (Lxbxh).

Ref. 0307 - Afm.: 200 x 120 x 30/10 cm (Lxbxh).



0303

0334

VARIOMODULES

Ref. 0330 Module evenwichtsbalk. Afm.: 150 x 30 x 30 cm (Lxbxh).

Ref. 0334 Module Vario'Support. Afm.: 60 x 60 x 30 cm (Lxbxh).

Per set van 2.



0290

0293

0369

PARALLELEPIPEDUM-MODULES

Ref. 0290 - Afm.: 100 x 58 x 48 cm (Lxbxh).

Ref. 0293 - Afm.: 70 x 38 x 24 cm (Lxbxh).

Ref. 0369 - Afm.: 150 x 60 x 60 cm (Lxbxh).



0329

0286

0366

0367

CILINDERMODULES

Ref. 0286 - Afm.: 100 x 46 cm (LxØ).

Ref. 0329 - Afm.: 150 x 30 cm (LxØ).

Ref. 0366 - Afm.: 150 x 60 cm (LxØ).

Ref. 0367 - Afm.: 150 x 60 x 30 cm (Lxbxh).



0280

0294

0364

0368

ZESHOEKIGE MODULES

Ref. 0280 - Afm.: 120 x 67/15 x 49 cm (Lxbxh).

Ref. 0294 - Afm.: 100 x 48/42 cm (LxØ).

Ref. 0364 - Afm.: 150 x 60 x 26 cm (Lxbxh).

Ref. 0368 - Afm.: 80 x 38 x 33 cm (Lxbxh).



MODULES IN MOUSSE



0287

0363

MODULES 'HELLEND VLAK'

Ref. 0287 - Afm.: 99 x 56 x 45/20 cm (Lxbxh).

Ref. 0363 - Afm.: 150 x 60 x 60/20 cm (Lxbxh).



0298

0306

0331

BRUGMODULES

Ref. 0298 - Afm.: 160 x 50 x 80 cm (Lxbxh).

Ref. 0306 - Afm.: 150 x 60 x 75 cm (Lxbxh).

Ref. 0331 - Afm.: 120 x 30 x 60 cm (Lxbxh).



0296

0297

0365

0332

TRAPMODULES

Ref. 0296 - Afm.: 76 x 70 x 48/24 cm (Lxbxh).

Ref. 0297 - Afm.: 114 x 70 x 72/48/27 cm (Lxbxh).

Ref. 0332 - Afm.: 160 x 60 x 60 cm (Lxbxh).

Ref. 0365 - Afm.: 150 x 60 x 60 cm (Lxbxh).



0281

HALVE CILINDER

Ref. 0281 Kleine hoge module halve cilinder

Afm.: 70 x 39 x 37 cm (Lxbxh).



Ref. 0336 VARIO' TUBES

Geheel van 3 stapelbare tunnels om over te klimmen of door te kruipen:

- Grote module: 100 x 90 cm (ØxL).
- Medium module: 80 x 90 cm (ØxL).
- Kleine module: 60 x 90 cm (ØxL).



Ref. 0370 KOEPELMODULE

Deze koepelvormige module met zijn ronde vorm en helling is ideaal om kleintjes kennis te laten maken met hun evenwichtsvermogen. Omgedraaid wordt ze een heuse wip voor grotere kinderen! 2 handgrepen. Kleur: veelkleurig. Afmetingen: 46 x 150 cm (HxØ).



2121

2122

SPRINGPLANKEN

Ze zijn licht en geruïststellend, gemaakt van stevige mousse met pvc-hoes van 1000 deniers. Ideaal voor de opsprong aan de toestellen.

Ref. 2121 Springplank van mousse

Kleur: Turkoois en geel. Afm.: 80 x 50 x 20 cm (Lxbxh). Gewicht: 4 kg.

Ref. 2122 Grote springplank van mousse

Kleur: Anijsgroen en geel. Afm.: 120 x 50 x 25 cm (Lxbxh).

Gewicht: 5 kg.



Ref. 0371 TUNNEL

In een educatief parcours bevordert hij de motoriek en coördinatie. Obstakels overwinnen, leren rollen of kruipen ... Dit materiaal maakt talloze activiteiten mogelijk!

Kleur: veelkleurig. Afmetingen: 97 x 85/45 cm (LxØ).

MODULES IN MOUSSE

ZONDER
FTALAAAT



GROTE MODULES IN MOUSSE Ontwikkeld voor kinderen van 6 tot 12 jaar.

- Ref. 0262 Grote, zeshoekige moussemodule. Afmetingen: 160 x 66 x 57 cm (Lxbxh).
Ref. 0267 Grote parallellepipedum-moussemodule. Afmetingen: 160 x 58 x 100 cm (Lxbxh).
Ref. 0268 Grote cilinder-moussemodule. Afmetingen: 100 x 69 cm (LxØ).
Ref. 0269 Grote schuine module. Afmetingen: 160 x 100 x 58/4 cm (Lxbxh).
Ref. 0270 Grote module hellend vlak. Afmetingen: 160 x 66 x 65/24 cm (Lxbxh).



MINI-SPRINGPAARD IN MOUSSE

- Ref. 0278 Kleine lage module halve cilinder
Afmetingen: 90 x 40 x 20 cm (Lxbxh).
Ref. 0279 Kleine korte module trapezium
Afmetingen: 90 x 60/40 x 60 cm (Lxbxh).



Assortiment modules in mousse die speciaal zijn ontwikkeld voor personen met een beperking. De modules Handi 'hellend vlak', Handi 'brug' en Handi 'soft mat' zijn gemaakt van mousse met hoge densiteit voor meer steun, en de modules Handi 'cilinder' en Handi 'trap' van polystyreenschuim voor meer lichtheid. Dankzij de goed bestudeerde afmetingen en de gebruikte types van mousse zijn deze modules niet alleen geschikt voor kinderen, maar ook voor volwassenen. Pvc-hoes 1000 deniers, brandklasse M2. Antislip-onderkant.



Ref. 0340 HANDI CILINDER

Ideaal om de basis van gymnastiek aan te leren: obstakels overwinnen, naar voor en achter draaien (afhankelijk van de beperking). In combinatie met de Handi brug wordt dit een echte brug! Voorzien van 2 handgrepen.
Afmetingen: 200 x 70 cm (LxØ).



Ref. 0343 HANDI BRUG

Deze module kan vrijstaand worden gebruikt om te leren kruipen of obstakels te leren overwinnen. In combinatie met de module Handi cilinder kan aan het evenwicht worden gewerkt. Per stuk.
Afmetingen: 50 x 100 x 50 (Lxbxh).



Ref. 0341 HANDI TRAP

Dankzij deze stabiele trap kunnen personen met een beperking gemakkelijker bij de toestellen.
Voorzien van 4 handgrepen.
Afmetingen: 114 x 100 x 72 cm (Lxbxh).



Ref. 0344 HANDI SOFT MAT

Dankzij de afmetingen kunt u hem op de module Handi hellend vlak Ref. 0342 plaatsen om zo een echt hellend vlak te vormen dat heel nuttig is voor het oefenen van koprollen en andere rolbewegingen.
Afmetingen: 170 x 100 x 10 cm (Lxbxdikte).



Ref. 0342 HANDI HELLEND VLAK

Dankzij de opening in het midden kunnen gebruikers rolbewegingen trainen en in alle veiligheid en zonder angst afdalen. Het hoofd blijft tijdens de oefening in de juiste positie. Deze module wordt onafhankelijk gebruikt of in combinatie met Ref. 0345 en 0344. Voorzien van 4 handgrepen.
Afmetingen: 160 x 100 x 72 cm (Lxbxh).
Breedte van de opening in het midden: 30 cm.



Ref. 0345 UITBREIDING

Uitbreiding voor Handi hellend vlak Ref. 0344. Met behulp van deze elementen kunnen kleinere personen in alle veiligheid oefenen op hellend vlak Ref. 0342. Per stuk.
Nuttige hoeveelheid: 2.
Afmetingen: 160 x 5 x 66 cm (Lxbxh).
Breedte van de centrale opening van Ref. 0342 met de stutten: 20 cm.



Bekijk het filmpje

HOUTEN ASSORTIMENT

Opgebouwd uit vernist hout en bestaan in 4 modellen: groot en klein, recht of gebogen. Ze zijn onderling moduleerbaar dankzij de verschillende elementen (zie hieronder) die talloze combinaties mogelijk maken. Ze zijn gemakkelijk samen te stellen en af te stellen en voldoen aan veiligheidsnorm NF S 54-300 (kantelen en stabiliteit).



LADDERS



0100

0101



0103

0104

Ref. 0100 Grote rechte ladder

Met 7 sporten. Afmetingen: 190 x 55 cm (Hxb).

Ref. 0101 Grote gebogen ladder

Identiek aan Ref. 0100 maar gebogen.

Ref. 0103 Kleine rechte ladder

Met 4 sporten. Afmetingen: 111 x 55 cm (Hxb).

Ref. 0104 Kleine gebogen ladder

Identiek aan Ref. 0103 maar gebogen.



0114



0115

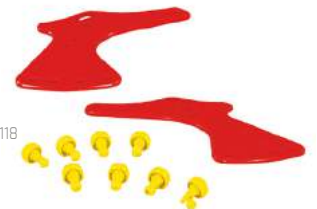

0118

Ref. 0114 Stabilisator voor de ladders

Onmisbaar, geeft uw installatie de nodige stabiliteit dankzij de antislip-vloerbeschermers. Geleverd met afneembare metalen stang en kartelwielje voor optimaal vastzetten. Per stuk.

Ref. 0115 Lateraal verbindingstuk

Om zijwaarts van een ladder te kunnen komen. Geleverd met 4 kartelwieljes en 4 klemmoeren. Per stuk.

Ref. 0118 Verbindingsstukken voor de ladders

Om ladders aan elkaar vast te maken. 4 mogelijke hoeken voor veelzijdige verbindingen. Geleverd met 8 kartelwieljes en 8 klemmoeren. Per paar.

HOUTEN ASSORTIMENT



Ref. 0106 HOUTEN GLIJBAAN

Aangepast aan de ladders. Afmetingen: 162 x 55 x 106 cm (Lxbxh).



KLIMWAND

Ref. 0108 - Wand met een set van 12 klimgrepen. Aangepast aan de ladders. Afmetingen: 190 x 55 cm (Hxb).

Ref. 0109 - Speelse klimgrepen met ruwe antislip-laag om op de klimwand te bevestigen Ref. 0108. Set van 12 grepen.



ZWEEDSE BANK

Ref. 0045 - Kan worden vastgehaakt aan de wandrekken of kasten. Afmetingen: 250 x 23 x 35 cm (Lxbxh). Gewicht: 18 kg.



HOUTEN MINI-LEGGERS

Ref. 0028 - Wordt aan alle kasten en mini-kasten vastgehaakt dankzij een vergrendelingssysteem. Afmetingen: 130 x 4 cm (LxØ).



MUURPLANK MET GATEN

Ref. 0054 - Om aan een muur te bevestigen, om barres, evenwichtsbalken en banken aan te hangen met behulp van de openingen die overeenkomen met die van de kasten. Geleverd zonder bevestigingssysteem. Afmetingen: 216 x 40 cm (Hxb).



OEFENBALK BEKLEED MET TAPIJT

H: 34 cm, breedte van de balk: 12 cm. Voorzien van opklapbare haken om te worden vastgehaakt aan de kasten of onderling.

Ref. 0041 - Lengte 2,50 m.

Ref. 0043 - Lengte 3 m.

Ontdek het assortiment kasten op pagina 100



LEERMATTEN

ZONDER
FTALAAIT

Educ'Gym biedt u een assortiment matten voor kleine kinderen die al uw parcours veiliger maken. Deze matten kregen een pvc-hoes van 1000 deniers en brandklasse M2.

Ref. 0470 - KUBUSMAT

Opgevouwen ontpopt deze kleurrijke mat zich tot een kubus die een leuke plaats vindt in al uw turnparcours voor peuters en kleuters. Kleur: veelkleurig.
Afmetingen: 250 x 60 x 5 cm (Lxbxdikte). Gewicht: 4 kg.



TURNMAT

Deze opvouwbare mat bestaande uit elementen van 50 cm laat zich gemakkelijk plaatsen en opbergen. Voor scholen staat ze garant voor een grote besparing. Deze mat werd gemaakt van stevige mousse.

REFERENTIE	AFMETINGEN (Lxbxdikte)	GEWICHT	Aantal KLEUREN
0467	200 x 150 x 4 cm	7	3
0468	200 x 200 x 4 cm	9	4
0469	300 x 200 x 4 cm	13	4



PLOOIMATTEN

Worden in de lengte in 2 geplooid en kregen klittenband zodat ze aan elkaar kunnen worden vastgemaakt. Zo kunt u een leuk en kleurrijk parcours samenstellen! Deze matten werd gemaakt van heel comfortabele mousse voor Ref. 0452 en 0453.

REFERENTIE	AFMETINGEN (Lxbxdikte)	GEWICHT	KLEUREN
0450	200 x 100 x 4 cm	4	GROEN en GEEL
0451	200 x 100 x 4 cm	4	BLAUW en ROZE
0452	200 x 100 x 10 cm	9	GROEN en GEEL
0453	200 x 100 x 10 cm	9	BLAUW en ROZE

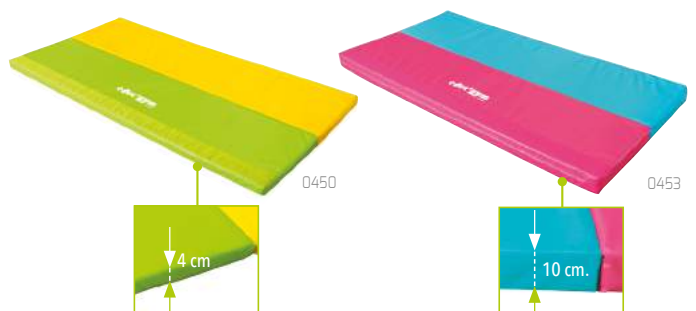

De matten worden verbonden met klittenband



Heel comfortabele mousse

Ontdek het hele assortiment van Educ'Gym in onze gespecialiseerde catalogus.





DIVERS MATERIAAL

GORDELS en LONGES

NIEUW !

SALTOGORDEL

Ref. 2830

Begeleidingsgordel met draaiwartels om voor- en achterwaartse rotaties te leren.

Eén model die past op zowel een kind (vanaf 5 jaar) als een volwassene. Voorzien van een veiligheids- en harnasbevestiging, en aanpasbaar van 55 tot 112 cm. Dankzij de dubbele afstellingsmogelijkheid bevinden de draaiwartels zich precies in het zwaartepunt. Dankzij de tekens (1 tot 6) kan de gordel precies worden afgesteld.

Rugsteun in een transpiratiewerende, technische stof.

Voldoet aan de eisen inzake sterkte van norm EN-358.



NIEUW !

SCHROEFGORDELS

Gordels met kogellagers voor de uitvoering van rotaties rond de as. Gemakkelijke en snelle sluiting. Verkocht met beenlussen.

Ref. 2790 Schroefgordel groot model

Diameter: 38 cm. Aanpasbaar van 80 tot 110 cm.

Ref. 2795 Schroefgordel klein model

Diameter: 30 cm. Aanpasbaar van 65 tot 90 cm.



VEILIGHEIDSGORDEL

Ref. 2840

Verstelbare gordel met haakjes voor de bevestiging van korte of lange longes. Geschikt voor alle maten.

2840



LONGES

Ref. 2810

Longes met draaiwartels voor hulp tijdens acrobatische oefeningen. Per paar.

2810



BEGELEIDINGSPORTIEKEN

Zodat gymnasten vol vertrouwen en zonder angst kunnen oefenen. Het longesysteem maakt het mogelijk om de krachtinspanning van de begeleider aanzienlijk te verminderen. Zo kunnen personen met een lichte lichaamsbouw personen met een zwaardere lichaamsbouw eenvoudig begeleiden.

Technische kenmerken:

- Het kan zowel worden geplaatst op ronde GYMNOVA stijen (rekstok) als vierkante stijen (damesbrug).
- Instelbare hellingsgraad naargelang de behoeftes door aanpassing van de lengtes van de kabels.
- Speciale aanpassingskit voor toestellen met een trainersplatform (neem contact met ons op).
- Nieuwe verankeringen uitvoeren, is in de meeste gevallen niet nodig.

Ref. 2778 Begeleidingsportiek voor korte kabels

Afmeting op de grond: 4 x 2,10 m.

Ref. 2779 Begeleidingsportiek voor standaard kabels

Afmeting op de grond: 5,50 x 4 m.

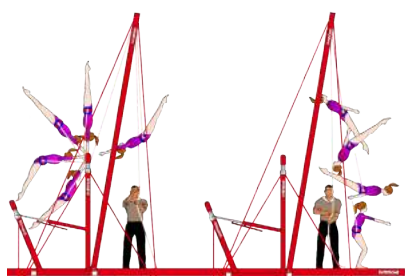

Leren van vluchtafprong met gestrekt lichaam

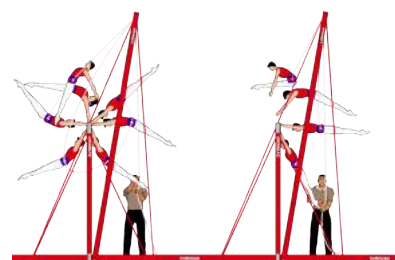

Aanleren van Tkatchev



TRAINERSPLATFORM

Kantelt automatisch terug tegen het toestel, waardoor het gemakkelijk bereikbaar wordt. Regelbaar in hoogte dankzij een vijzel.

VAST TRAINERSPLATFORM

Ref. 2700

Wegdraaibaar trainersplatform voor dames- en herenbruggen. Voorzien van een platform van 100 x 51,5 cm. In de hoogte verstelbaar van 1300 tot 1700 mm.

Ref. 2710

Wegdraaibaar trainersplatform voor ringen aan de valkuil. Voorzien van een platform van 77 x 60,5 cm. In de hoogte verstelbaar van 1600 tot 2000 mm.



2125



2126



2127



2128

PLATFORM IN MOUSSE MET HOES

Ref. 2125

Harde mousse met een pvc-hoes.

Met een handgreep.

Afmetingen: 80 x 50 x 18 cm (Lxbxh).

HELPERSBLOKKEN

Licht en stabiel en voorzien van een pvc-hoes. Ze vergemakkelijken de toegang tot de toestellen en maken het mogelijk de bruggen af te stellen.

Ref. 2126 - Afmetingen: 50 x 50 x 50 cm (Lxbxh).

Ref. 2127 - Afmetingen: 100 x 70 x 50 cm (Lxbxh).

Ref. 2128 - Afmetingen: 150 x 60 x 50 cm (Lxbxh).

MAGNESIUM en SCOREBORD

MAGNESIUMBAKKEN

Ref. 2860 Magnesiumbak GVA

Licht en voorzien van handvatten. Gymnasten kunnen er accessoires aan bevestigen (bijv. sprays). Het reservoir in de vorm van een halve bol beperkt de verspreiding van het magnesium. H: 82 cm.

Ref. 2861 Magnesiumbak voor de voeten

Ideaal voor het gebruik van magnesium aan de voetzolen. Geïntegreerd tapijt. Gemaakt van polycarbonaat. Buitenafmetingen: 40 x 60 cm.

Ref. 2862 Magnesiumbak standaard

Op voet met houten houder. H: 75 cm.



2860



2862



2861

MAGNESIUM

Ref. 2850 Blokken magnesium

3 doosjes met 8 blokken van 50 g.



2850

Ref. 2870 Blokken magnesium

36 doosjes met 8 blokken van 50 g.



2870



2851

Ref. 2851 Korrels magnesium

12 zakjes van 350 g. Deze magnesiumkorrels kunnen worden verbrijzeld om ze bijvoorbeeld als poeder te gebruiken.

SCOREBORD

Ref. 2600

Scorebord met 5 cijfers conform aan de FIG-normen (tot duizendste punt). Weergave in 2 fluorescerende kleuren om eenheden en decimalen te onderscheiden. In hoogte verstelbaar van 1,35 tot 2 m en energiezuinig (werkt zonder batterijen of elektriciteit). Draaibaar model in 360°.



2600

VARIA



2004

CHEMISCHE VERANKERINGEN

Chemische verankeringen met binnendraadhuls voor een snelle hechting en een hoge weerstand. Snelle plaatsing op een afgewerkte vloer. Metselwerk is niet nodig.

Ref. 2004 - Pakket van 4 verankeringen.

Ref. 2006 - Pakket van 6 verankeringen.

Ref. 2016 - Pakket van 16 verankeringen.

Ref. 2020 - Pakket van 2 verankeringen.

Nota: enkel bruikbaar op een betonlaag met een dikte van minstens 12,5 cm voor Ref. 2004, 2006, 2016 en 2020 en van minstens 14 cm voor Ref. 2000 en een weerstand van 23 MPA (Megapascal).

SNELSPANNER

Ref. 2550

Onmisbaar, beveiligend verbindingsstuk dat kan worden gebruikt voor alle toestellen met kabels van GYMNOVA en waarmee de toestellen snel kunnen worden afgesteld, gemonteerd en gedemonteerd. Per stuk.

MOBIELE VLOERANKERS

Ref. 2751

Bevestigingssysteem voor spantoestellen zonder verankering in de grond.

Ideaal voor alle zalen waar een vaste verankering in de grond onmogelijk is. Het is geschikt voor de toestellen van GYMNOVA en garandeert dezelfde stabiliteit als een traditioneel verankeringssysteem. Geleverd zonder beschermingen en ballasten (8 x 400 kg nodig per frame, neem contact met ons op voor meer informatie).

Technische kenmerken:

- Afmeting op de grond: 6,96 x 4,20 m.
- Afmetingen ter hoogte van de verankeringen: 5,5 x 4 m (conform internationale wedstrijden).



2000

WEGKLAPBARE VERANKERINGEN

Vaste verankering met een 360° richtbare, wegklapbare haak die voor een eventuele vervanging kan worden afgenomen. Kan worden bevestigd op een afgewerkte vloer.

Ref. 2000 - Wegklapbare, mobiele verankering. Per stuk.

Ref. 2001 - Set van 4 vaste verankeringen Ref. 2000.

Ref. 2002 - Set van 8 vaste verankeringen Ref. 2000.



2750



2751



BESCHERMING

GYM-MUUR

Ref. 2451

Muurbescherming van 2 x 1,30 m om risicozones te beschermen. Dikte: 22 mm. Brandklasse M2. Stevige polyethyleenmousse met een synthetische bekleding met brandklasse M2. De lijm is niet inbegrepen. Kleur: rood.

AFWERKINGSPROFIEL

Ref. 2464

L: 2 m. Boven of onder te plaatsen om de Gym-muur te beschermen en loskomen te beperken.

NIEUW !

AFNEEMBARE MUURBESCHERMING

Ref. 2450

Mat in polyethyleenmousse met hoge dichtheid (25 kg/m^3) met een pvc-hoes van 1000 deniers en brandklasse M2. Wordt bevestigd met klittenbandstrips die op de muur worden gekleefd of geschroefd. Kleur: rood. Afm.: 200 x 100 x 6 cm (Lxbxdikte).

NIEUW !

PAALBESCHERMING VOOR BINNEN EN BUITEN

Bescherming voor palen binnen of buiten, om sportruimten veiliger te maken. Bestand tegen vocht, weer en wind. Als u aanpassingen of specifieke uitsparingen wenst, kan ons studiebureau nauwkeurige plannen uitwerken om de beste oplossing te vinden.

Bescherming van 10 cm dik in polyethermousse met een dichtheid van 21 kg/m^3 en een pvc-hoes van 1000 deniers met brandklasse M2, bevestigd met klittenband. Hoogte: 2 m. Kleur: rood.

Ref. 2452 Vierkante paalbescherming

Ref. 2453 U-vormige paalbescherming

Ref. 2454 Cilindervormige paalbescherming

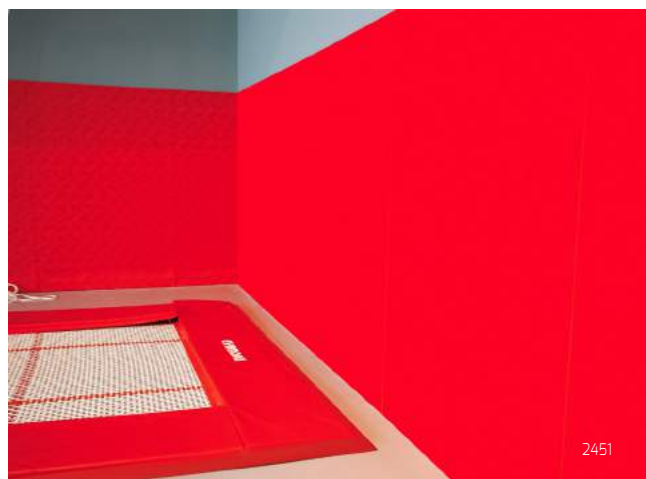

2451



2450



2453

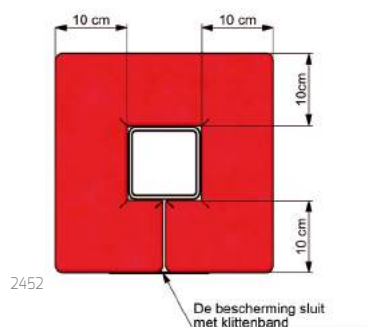

2452

De bescherming sluit met klittenband

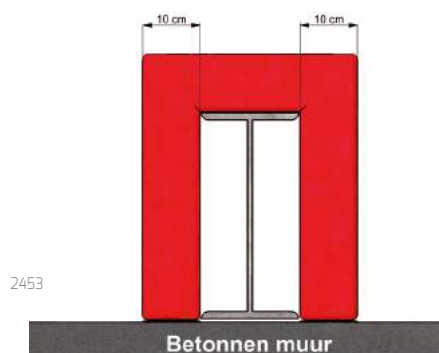

2453

Betonnen muur

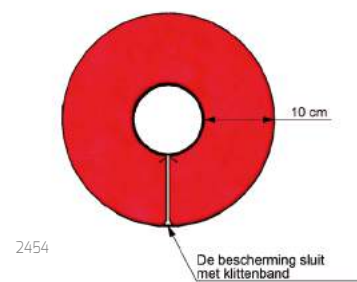

2454

De bescherming sluit met klittenband

PODIA

PODIA VOOR GYMNASIEK- EN SPORTEVENEMENTEN

Voor al uw sportevenementen: artistieke gymnastiek, ritmische gymnastiek, aerobics, acrobatische gymnastiek ... Ons studiebureau geeft u advies en tekent speciaal voor u een plan uit. Dankzij zijn vakkennis rustte GYMNOVA de mooiste gymnastiekwedstrijden uit. Denk maar aan de Olympische Spelen, de Wereldkampioenschappen en de Europese kampioenschappen.

Onze wedstrijdendienst helpt u met de uitwerking van uw project en kan oplossingen voorstellen aan de hand van speciaal voor u uitgetekende plannen.

Het systeem voor de montage van het podium staat garant voor een wedstrijdzone die uw hele evenement lang perfect stabiel blijft. Alle tafels bestaan uit een heel sterk platform van multiplex hout (dikte: 18 mm), omlijst door een aluminiumprofiel met dubbele groeven voor de verbinding van de elementen. De buisvormige poten van aluminium met een afmeting van 50 x 50 mm kregen antislipvloerbeschermers. De standaard hoogte van het geheel is 80 cm (niet regelbaar), maar op verzoek zijn wel meerdere hoogtes verkrijgbaar (van 12 tot 100 cm). Dit door Veritas gecontroleerde product voldoet aan norm NF P 06 001 en aan artikel AM 17 van de reglementering inzake de veiligheid in openbare gebouwen.

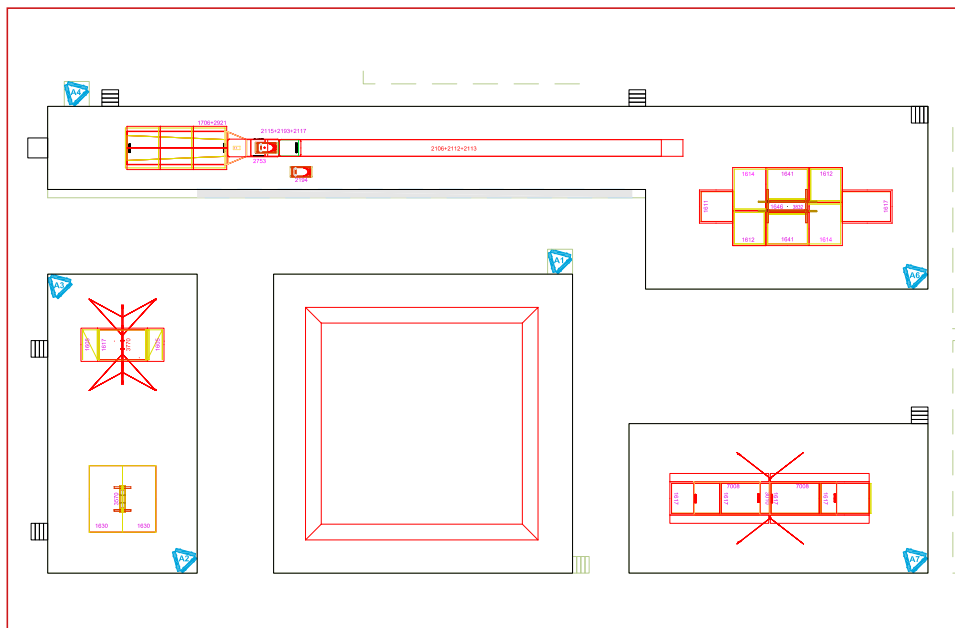

PODIA

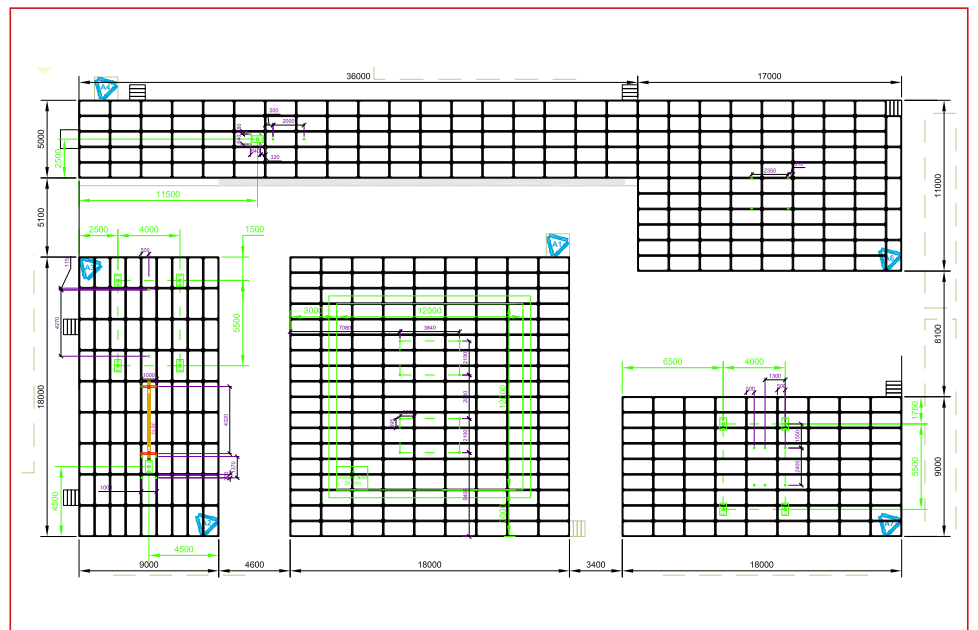
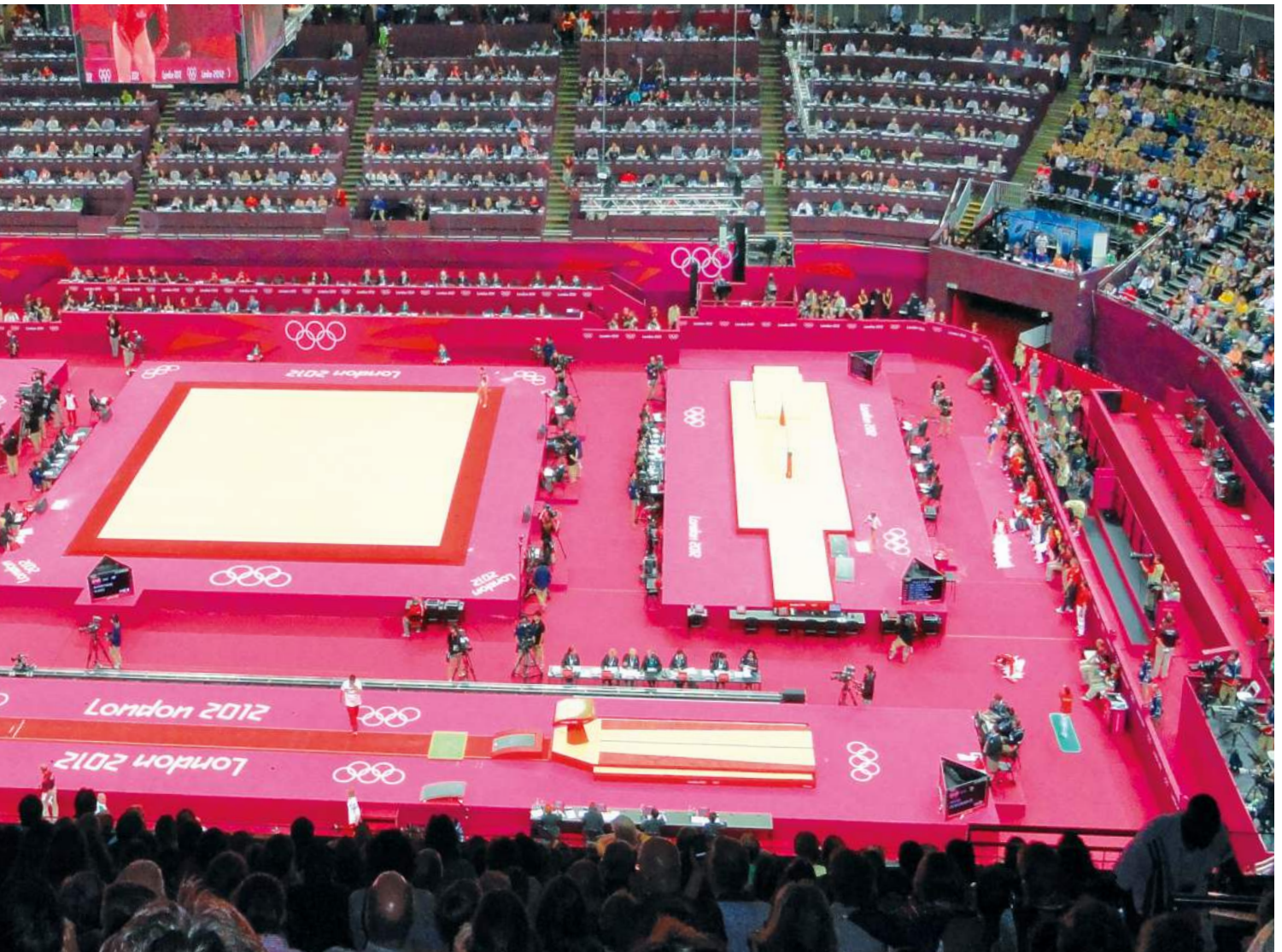

STUDIEBUREAU GYMNOVA

RESEARCH & DEVELOPMENT

De R&D-afdeling van Gymnova innoveert voortdurend om haar klanten nieuwe producten aan te bieden, aangepast aan hun behoeften.

Om voortdurend op de behoeftes van de markt te kunnen anticiperen, blijven we dan ook nauw samenwerken met gymnasten, coaches en gymleerkrachten.

Bovendien heeft ons team van gekwalificeerde ingenieurs uit de turnwereld zijn eigen controlelaboratorium zodat testen binnen het bedrijf kunnen worden uitgevoerd: sterkteberekeningen, stoottesten, weerstand tegen drukbelasting, ...

Onze producten worden ontwikkeld en getest in overeenstemming met de geldende normen.

Veiligheid, ergonomie en comfort zijn onze prioriteit.



3D-beeld van de springtafel

STUDIEBUREAU

GYMNOVA beschikt over een specifieke service voor de uitrusting van turnhallen en helpt u bij uw project, vanaf het concept tot de uiteindelijke afwerking.

Dankzij een verregaande kennis van de turnwereld, de producten en de moeilijkheden bij de realisatie, is ons studiebureau in staat om uw zaal op maat te ontwerpen met zorg voor een optimaal gebruik van de ruimte en de veiligheid van de turners. Samen realiseren wij uw project, gebaseerd op uw specifieke behoeftes en verwachtingen.



2D-plan van een gymnastiekzaal

Dankzij onze turnadviseurs bieden wij u specifieke studies en cijfers aan, voor bijvoorbeeld de uitvoering van valkuilen, ophanging van hulpconstructies...

Wij richtten wereldwijd meer dan 600 gespecialiseerde zalen in!

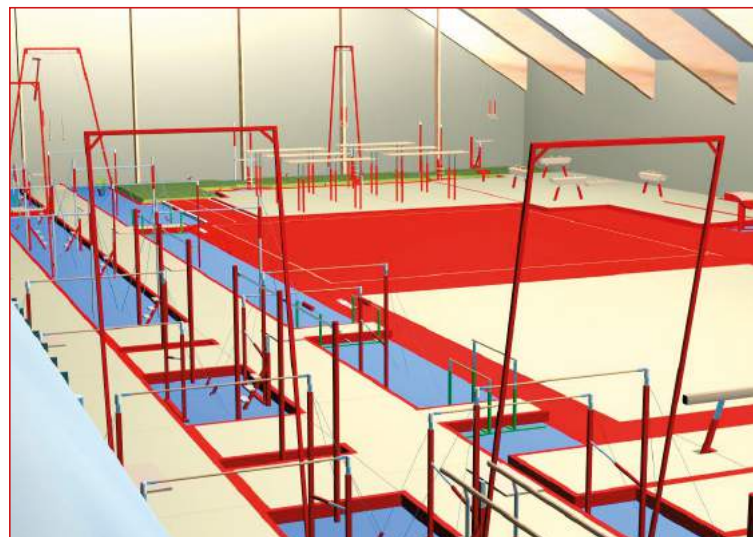

3D-plan van een gymnastiekzaal

DIENSTEN GYMNOVA

VERHUUR VOOR WEDSTRIJDEN

We riefen een verhuurdienst in het leven om gymnastiekevenementen te kunnen uitrusten. Meerdere wedstrijdvloeren met FIG-certificaat (AGH en AGD) worden het hele jaar ter beschikking gesteld, afhankelijk van de gymnastiekkalender.

DIENST NA VERKOOP

Ons serviceteam staat tot uw dienst voor de installatie en het onderhoud van al uw gymnastiek materiaal. Van het opnieuw bekleden van een bok, het monteren van een wandrek, de renovatie van een valkuil tot de installatie van een complete nieuwe turnhal. Als specialist in de gymnastiek bezorgen wij u voor elke vraag of probleem de gepaste oplossing.

ONDERHOUDSCONTRACT

Functionaliteit en veiligheid blijven ook na het leveren en plaatsen van de toestellen een belangrijke bekommernis voor Eurogym. Om deze veiligheid te garanderen, is een regelmatige controle en onderhoud van de toestellen nodig. Controle kan gebeuren op verschillende niveaus:

- Begeleiders en gebruikers van de sportaccommodaties geven eventuele tekortkomingen door aan de verantwoordelijke van de infrastructuur.
- Een materiaalverantwoordelijke van de club, school of gemeente kan op geregelde tijdstippen een visuele controle doen en onregelmatigheden melden.
- Onze gespecialiseerde technici komen langs en maken een gedetailleerd controlerapport van alle aanwezige, losse en vaste, toestellen. Kleine reparaties worden dadelijks uitgevoerd. In een bijgevoegd controleverslag vind je een verzameling van alle belangrijke opmerkingen afgeleid uit het controlerapport. Tevens wordt er advies gegeven over onderhoud, reparaties en vernieuwing van toestellen.

Gymnova stelt een team technici tot uw beschikking, gespecialiseerd in de installatie van turntoestellen.



GROTE EVENEMENTEN

GYMNOVA, OFFICIËLE LEVERANCIER VAN DE VOLGENDE WEDSTRIJDEN:

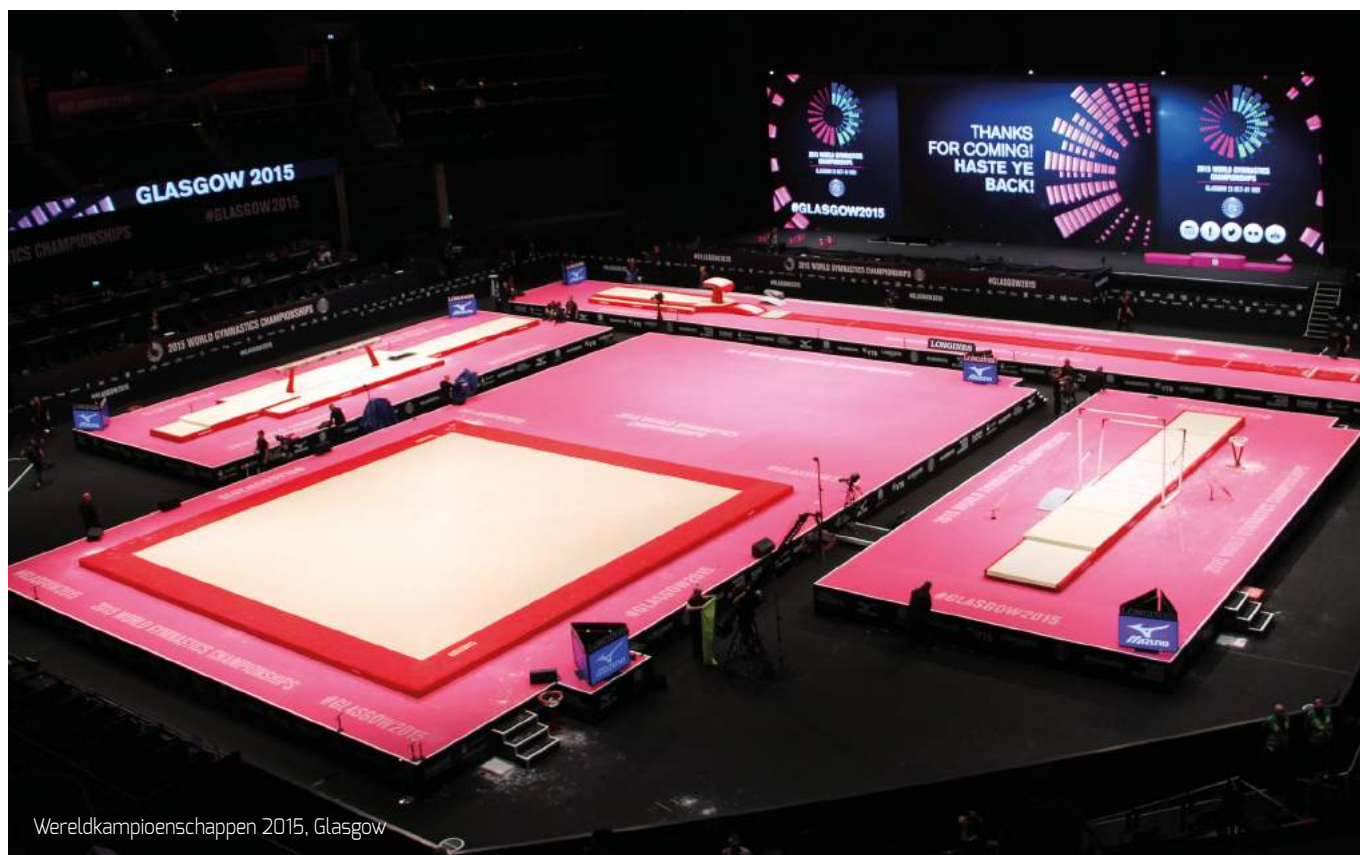

Wereldkampioenschappen 2015, Glasgow

2018

- Europese kampioenschappen voor artistieke gymnastiek, *Glasgow (Schotland)*

2017

- Wereldkampioenschappen voor artistieke gymnastiek, *Montréal (Canada)*
- Wereldbeker voor acrobatische gymnastiek, *Parijs (Frankrijk)*
- Mediterrane Spelen, *Tarragona (Spanje)*
- Wereldbeker, *Londen (VK)*

2016

- Olympische Spelen, *Rio (Brazilië)*
- Europese kampioenschappen voor ritmische gymnastiek, *Holon (Israël)*
- Wereldkampioenschappen voor aerobics, *Incheon (Korea)*
- Test-Event, *Rio (Brazilië)*

2015

- Wereldkampioenschappen voor artistieke gymnastiek, *Glasgow (Schotland)*
- Pan-Amerikaanse Spelen, *Toronto (Canada)*
- Europese kampioenschappen voor artistieke gymnastiek, *Montpellier (Frankrijk)*

2014

- Commonwealth Games, *Glasgow (Schotland)*
- Zuid-Amerikaanse Spelen, *Santiago (Chili)*
- Wereldkampioenschappen voor aerobics, *Cancun (Mexico)*
- Wereldkampioenschappen voor acrobatische gymnastiek, *Levallois (Frankrijk)*
- Europese kampioenschappen voor acrobatische gymnastiek, *Guimaraes (Portugal)*

2013

- Europese kampioenschappen voor acrobatische gymnastiek, *Cantanhede (Portugal)*
- Mediterrane Spelen, *Mersin (Turkije)*
- Wereldkampioenschappen voor ritmische gymnastiek, *Kiev (Oekraïne)*
- Europese kampioenschappen voor aerobics, *Arques (Frankrijk)*

2012

- Olympische Spelen, *Londen (VK)*
- Wereldkampioenschappen voor aerobics, *Sofia (Bulgarije)*
- Europese kampioenschappen AGH, *Montpellier (Frankrijk)*

2011

- Wereldkampioenschappen voor acrobatische gymnastiek, *Birmingham (VK)*
- Wereldkampioenschappen voor RG, *Montpellier (Frankrijk)*
- Pan-Amerikaanse Spelen, *Guadalajara (Mexico)*
- Special Olympics, *Athene (Griekenland)*
- EYOF, *Trabzon (Turkije)*

2010

- Commonwealth Games, *New Delhi (India)*
- Wereldkampioenschappen voor aerobics, *Rodez (Frankrijk)*
- Wereldkampioenschappen voor acrobatische gymnastiek, *Metz (Frankrijk)*

2009

- Wereldkampioenschappen AG, *Londen (VK)*
- EYOF, *Tampere (Finland)*

Volledige lijst op verzoek verkrijgbaar.

INDEX

A

Aangepaste gymnastiek	111
Aanloopmatten	31, 38
Aerobics	16
Air Modules	96
Air tracks	95

B

Babyturnen	107 tot 114
Balkverbreeders	29
Begeleidingsportiek	117
Bescherming in mousse	23, 29, 31, 34, 38, 40 45, 51, 57, 61

D

Dansbarres	102
Damesbruggen	18 tot 23

E

Evenwichtsbalken	24 tot 29
------------------	-----------

G

Gordels	116
Grote trampolines	82 tot 85
GR	14 tot 15

H

Herenbruggen	52 tot 57
--------------	-----------

I

Ingebouwde trampolines	84
------------------------	----

K

Kabels	23, 61
Kasten Educ'Gym	100
Krachtbank	101

L

Landingsblokken	70 tot 71
Ladders Educ'Gym	112
Longes	116
Leggers	22, 57, 61
Landingsmatten	64 tot 67
Lineaire trampolines	88

M

Magnesium	119
Magnesiumbakken	119
Mini-trampolines	86 tot 87
Mini-toestellen	62
Module in diverse vormen	106

Modules in mousse	108 tot 110
Muur- en paalbescherming	121

O

Oefenrol	100
Opblaasbare modules	97 tot 98
Opblaasbare valkuil	80
Opblaasbare wedstrijdvloer	94

P

Paarden met bogen	42 tot 45
Paddenstoelen	44
Plankoline	104
Plinten	38
Plooiematten	69

R

Rails voor klimtouwen	103
Rebound-toestellen	103
Rekstocken	58 tot 61
Ringen	46 tot 51
Rocking'Gym	105

S

Schoolmatten	72
Scorebord	119
Snelspanner	120
Springpaarden	37 tot 38
Springplanken	39 tot 41
Springtafels	30 tot 36
Springzone	30 tot 31

T

Toestellen	17 tot 62
Transportkarretjes	13, 15, 29, 38, 71
Tumblingbaan	92
Tumblingbanen	89
Tumblingbanen	89 tot 91
Tumblingbanen	73 tot 74
Turbopaard voor sprong	35, 104

V

Valkuilen	75 tot 80
Valmatten	68 tot 69
Vast trainersplatform	118
Verankeringen	120

W

Wandrekken	101
Wedgevloeren	7 tot 16

U VINDT ONZE ALGEMENE VOORWAARDEN EN ALLE HANDLEIDINGEN OP ONZE WEBSITE

WWW.GYMNOVA.COM

De foto's in deze catalogus zijn niet contractueel gebonden.
Foto's: Alan Edwards, Espace Montagne, Pierrick Jeannoutot, Magali Ruffato,
Anh Viet Chau, Franck Fajpot, Thomas Schreyer, GYMNOVA, FIG
Tekeningen: Zen, Gymnéo, GYMNOVA
Design en opmaak: www.zen-studio.com
Editie: januari 2017





GYMNOVA

EUROGYM BVBA
GENTSEWEG 309 - UNIT D14 (KMO-ZONE BEVERPARK)

9120 HAASDONK-BEVEREN (BELGIUM)
TEL. +32 (0)3 775 01 38

info@eurogym.be
WWW.EUROGYM.BE

une société d' **ABEO** 