

AIRES EN PISTES 14x14M & 13x13M PRATICABLES COMPÉTITION & ENTRAÎNEMENT À RESSORTS «MONTRÉAL» ÉVOLUTION EN PISTES ENROULABLES M'20

6776/00 - 6778/00
6776C - 6776C/DE
6778C - 6778C/DE

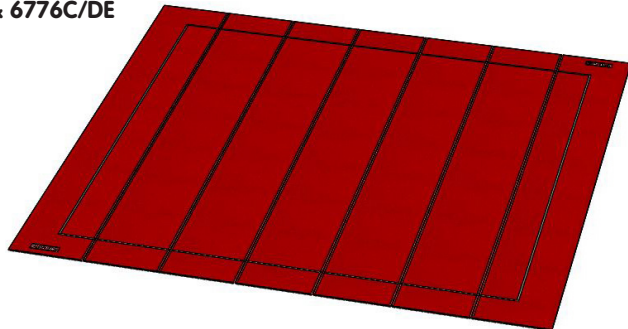

6776C & 6776C/DE



À CONSERVER

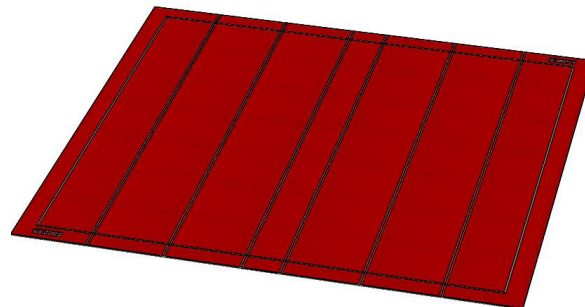

Avertissement :

Il convient de faire installer cet équipement par une personne qualifiée. Cet équipement doit être utilisé par une seule personne à la fois et sous la surveillance d'une personne qualifiée.

L'usage de cet équipement à des fins autres que celles initialement prévues est exclu.

Conformité :

Les praticables 14 x 14m de réf. 6776C et 6776C/DE sont homologués FIG.

Recommandations :

- conserver cette notice pour référence ultérieure (contrôle, entretien...).
- effectuer une maintenance prédictive de manière périodique.
- mettre en place une vérification annuelle ou pluriannuelle selon l'utilisation.

Colisage :

COLIS REF.	6776/01 Piste enroulable 14 x 2m ép. 38mm	6776/02 Piste enroulable 14 x 1m ép. 38mm	6574/20 Règle Long. 2m découpe pistes	6579/15 Accessoires Praticables à ressorts	Nombre de colis
6776/00 Aire 14x14m ép: 38mm	7	-	1	1	9
6778/00 Aire 13x13m ép: 38mm	6	1	1	1	9
VOLUME (M ³)	1.57	0.79	0.004	0.05	X
MASSE (KG)	61	31	2	6.3	
DIM. (MM)	2000 x Ø1000	1000 x Ø1000	2000 x 100 x 20	500 x 350 x 300	

I. Maintenance :



IMPORTANT :

Laisser reposer les pistes enroulables 48h minimum. L'aire d'évolution dépasse du plancher : découper l'excédent de mousse nécessaire. Répéter l'opération si besoin (variabilité dans le temps des dimensions des pistes).

- Un nettoyage du praticable permet de mieux visualiser les problèmes éventuels (déformation, casse ou absorption d'humidité).
- Vérifier l'état des pistes (1) et (2), et du kit anti-rotation (3)+(4).
- Vérifier l'état du plancher (plaques bois, ressorts, pièces plastiques, profilés et plaquettes - **NM273A** ou **NM274A**) et de la sous-couche amortissante en mousse (**NM285**).
- Tout élément détérioré ou déformé doit être remplacé dans les plus brefs délais.

II. Démontage et stockage des pistes :

Enrouler soigneusement les bandes de liaison (5), puis les 7 pistes enroulables (1), ou (1) et (2). Stocker les rouleaux de pistes debout dans un endroit propre et sec. Ne rien stocker dessus de lourd, saillant ou autre. Eviter le contact direct avec le sol.

III. Montage de l'aire d'évolution en pistes enroulables : (2 personnes minimum).

- Aire 14x14m ép : 3.8cm (Réf.: 6776/00). Lot de 4 bavettes de finition de 14m (Réf.: 6575/10).
- Aire 13x13m ép : 3.8cm (Réf.: 6778/00). Lot de 4 bavettes de finition de 13m (Réf.: 6577/00).

Figures 1 - Mise en place du Kit Anti-Rotation de l'aire d'évolution

Coller les 8 bandes d'auto-agrippant beige de 200 x 5cm adhésivé (3) deux-à-deux, sur chaque côté de la sous-couche mousse. Les recouvrir des 4 bandes de textile noir adhésivé de 200 x 25cm (4)

Important : attendre la fin de l'étape III, pour enlever le film protecteur des 4 bandes (4)

Sous-couche mousse 14 x 14m

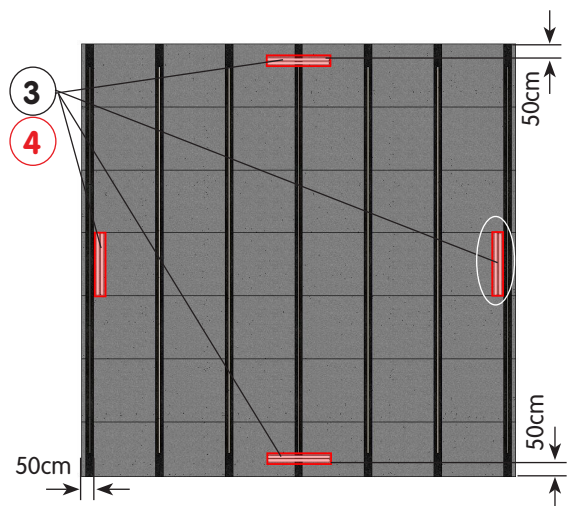

Sous-couche mousse 13 x 13m

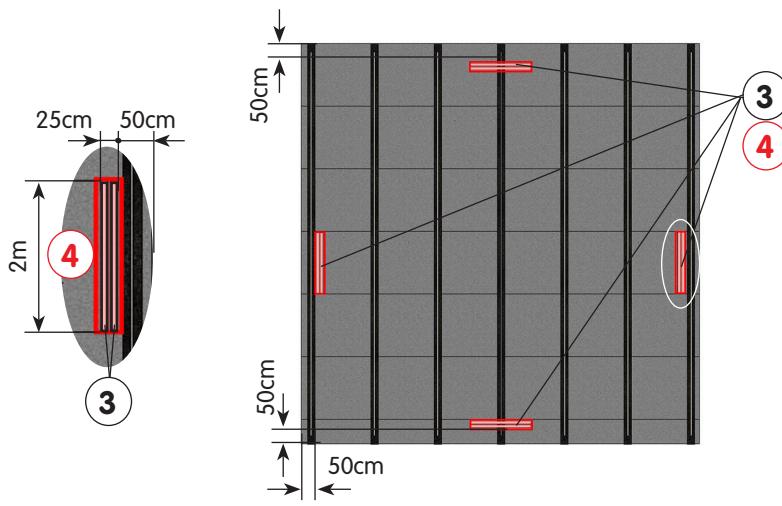

Figures 2 - Mise en place de l'aire d'évolution

Dérouler les pistes enroulables (1), ou (1) et (2) par rapport à la disposition des bandes de l'aire de mousse

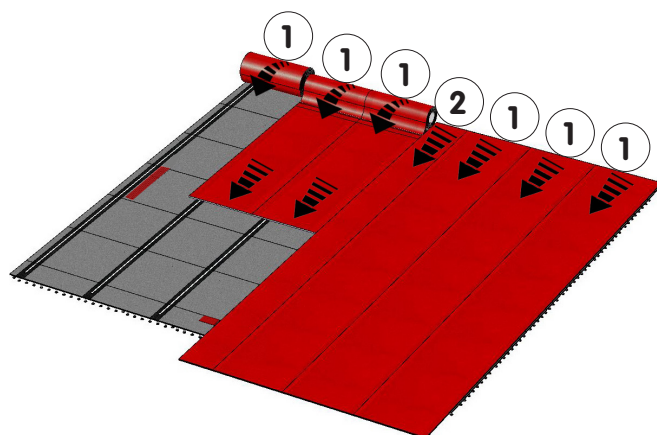
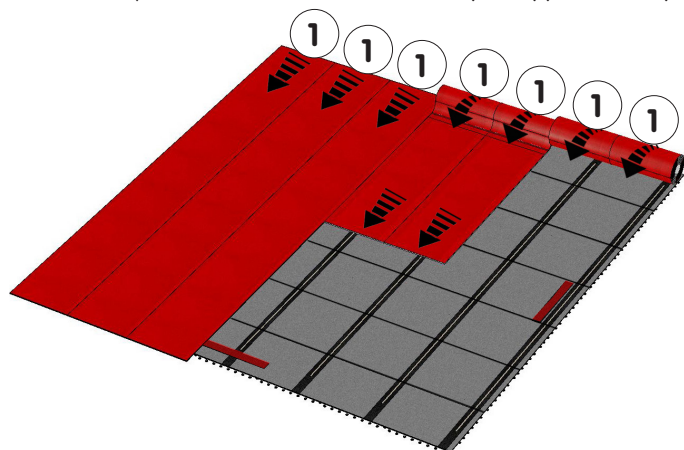

Figures 3 - Solidariser l'aire d'évolution

Aligner ces pistes enroulables (1), ou (1) et (2) sur un **angle du plancher**. Liaison par 6 bandes d'auto-agrippant rouge (5) (longueur 14m - largeur 10cm) à cheval sur chaque piste.

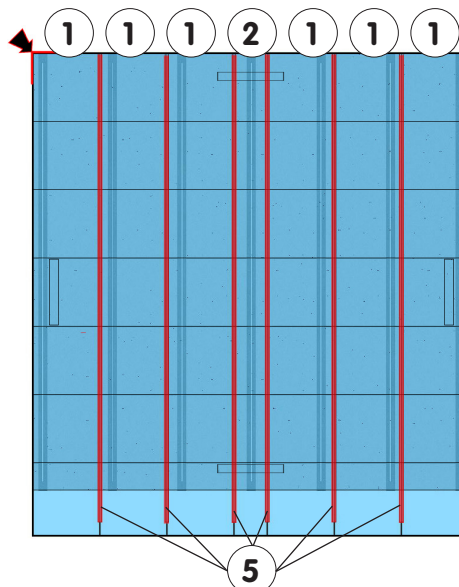
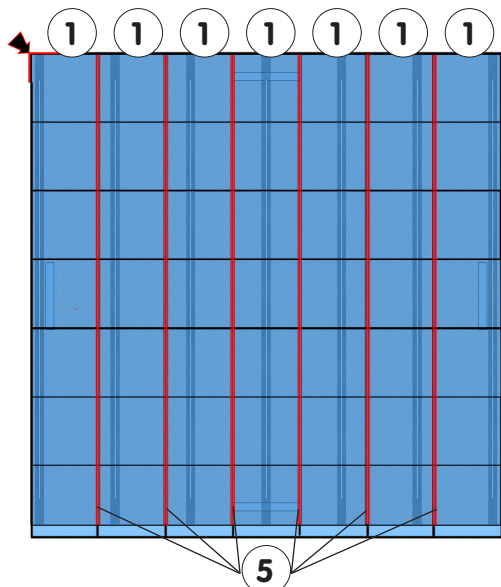

Figures 4 - Découpe de l'aire d'évolution

Couper la partie dépassante de l'extrémité des pistes enroulables (1), ou (1) et (2) du bord du plancher.

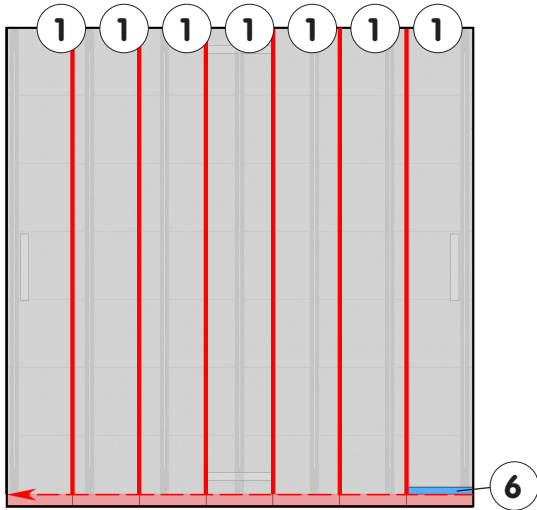

Figure 5 - Détail de la découpe de l'aire d'évolution

Couper la partie dépassante à l'aide de la règle de 2m (6) (fournie) et d'un cutter, le long des plaques de plancher.

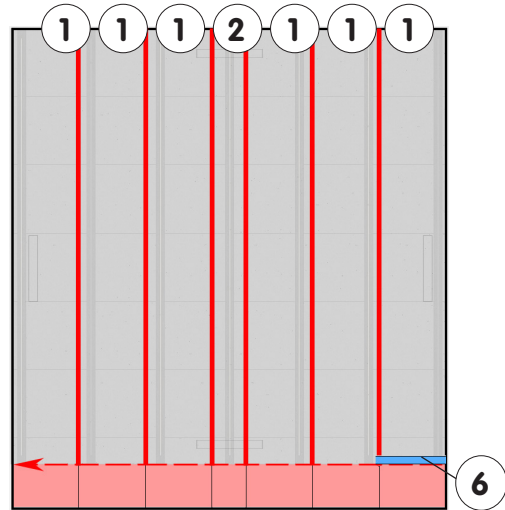
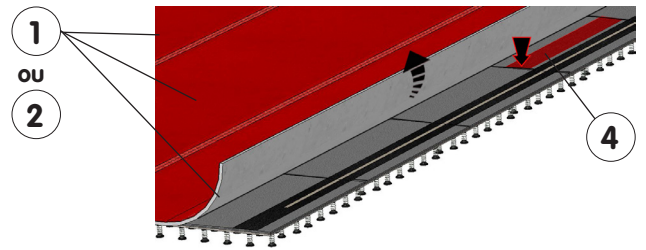
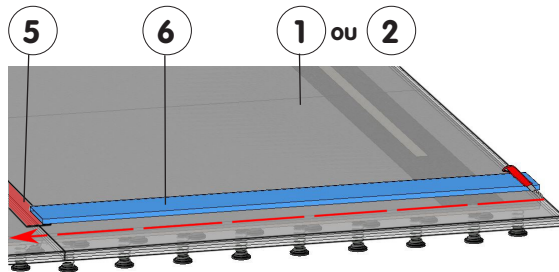

Figure 6 - Activation du KAR de l'aire d'évolution

Soulever les pistes enroulables (1), ou (1) et (2) sur les 4 côtés du plancher, puis enlever le film protecteur des 4 bandes de textile noir adhésivé (4).



Figures 7 - Marquages de l'aire d'évolution

Mettre en place les 4 bandes auto-agrippantes Beige (7) de 5cm de large pour délimiter la zone d'évolution de 12 x 12m.

Nota : les bandes sont placées à l'intérieur de la zone. Positionner les 2 marquages Gymnova (8) à l'extérieur de la zone d'évolution.

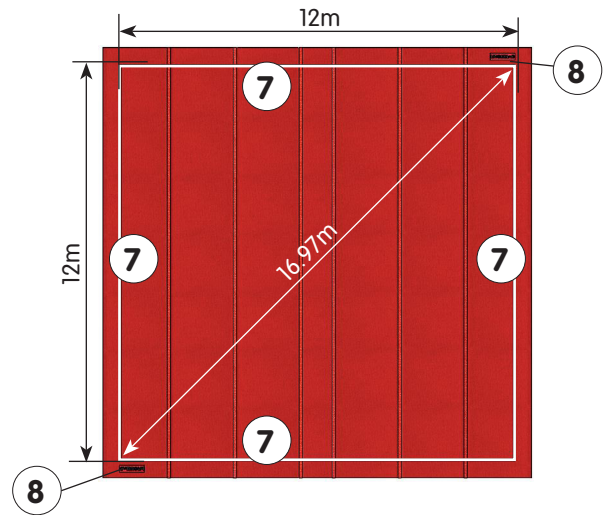
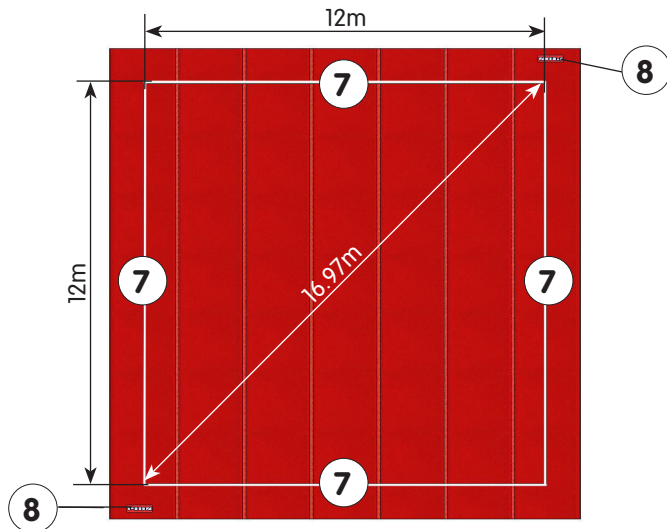

Figures 8 - Pose des bavettes de finition du praticable

Aligner l'extrémité (auto-agrippant mâle) d'une bavette (9) ou (9') sur un angle du praticable. Tendre et aplanir sur le premier côté du praticable, plus le retour d'angle. Lier la seconde bavette à l'auto-agrippant femelle de la première et répéter l'opération pour les 2 suivantes.

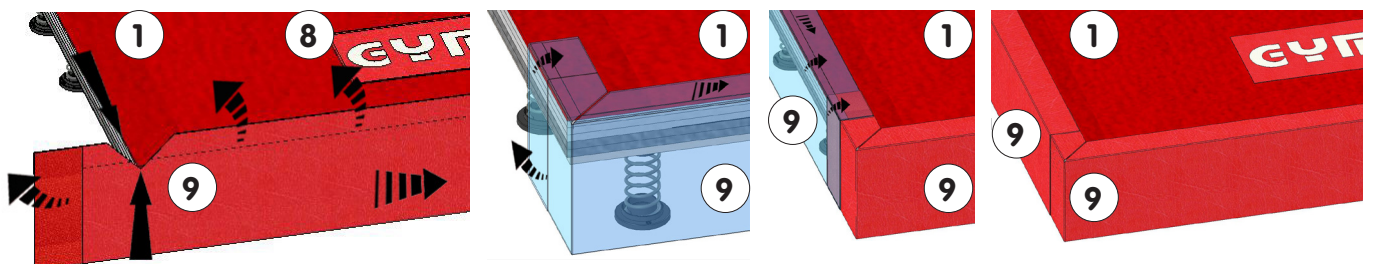

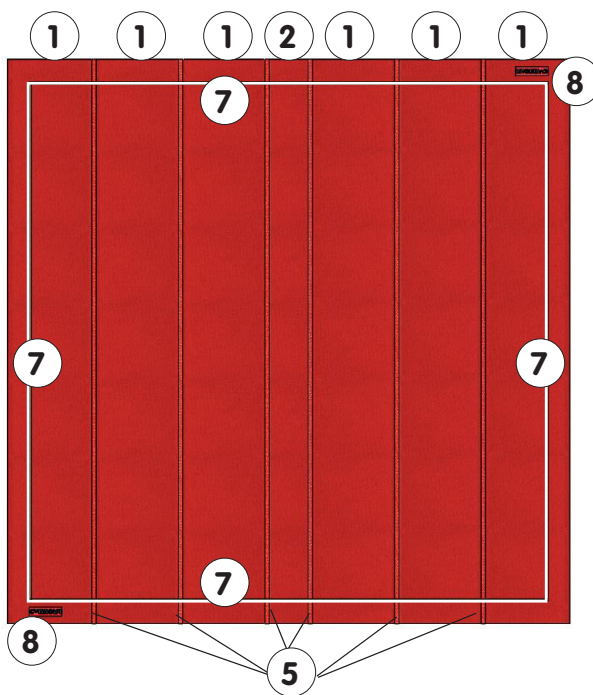
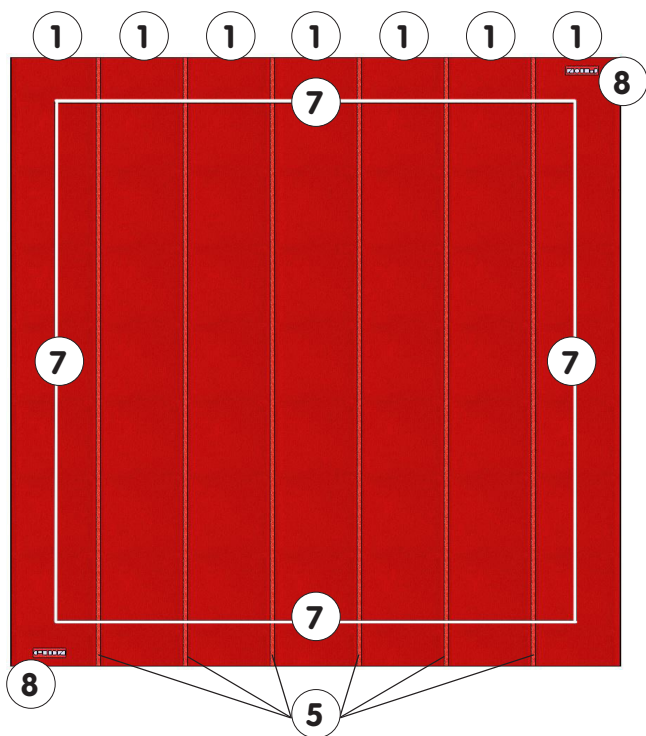

9

9'

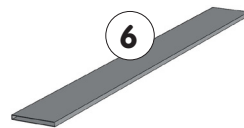
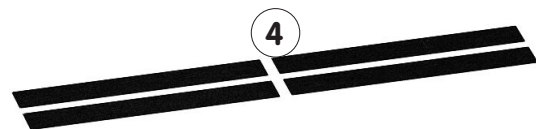
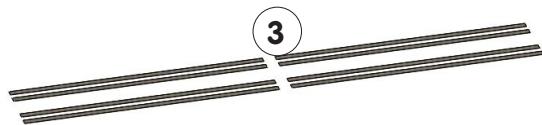
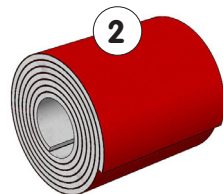
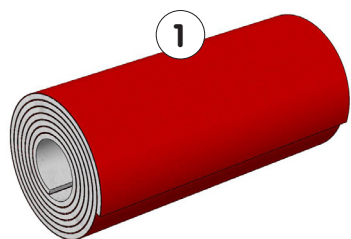

29	-	-	-	-
28	-	-	-	-
27	-	-	-	-
26	-	-	-	-
25	-	-	-	-
24	-	-	-	-
23	-	-	-	-
22	-	-	-	-
21	-	-	-	-
20	-	-	-	-
19	-	-	-	-
18	-	-	-	-
17	-	-	-	-
16	-	-	-	-
15	-	-	-	-
14	-	-	-	-
13	-	-	-	-
12	-	-	-	-
11	-	-	-	-
10	-	-	-	-
9'	4	Bavette de finition 13m	6577/01	6778C
9	4	Bavette de finition 14m	6575/11	6776C
8	2	Pavé de marquage Gymnova	6574/11	6776C - 6778C
7	4	Bande auto-agrip. beige 12mx5cm	-	6776C - 6778C
6	1	Règle long. 2m découpe Pistes enr.	6574/20	6776C - 6778C
5	6	Bande liaison 14.2mx10cm mâle rouge	6574/15	6776C - 6778C
4	4	Pavé textile noir adhésivé 2mx25cm	-	6776C - 6778C
3	8	Bande auto-agrip. beige 2mx5cm	-	6776C - 6778C
2	1	Piste enroulable 14x1m ép.38mm	6776/02	6778C
1	7-6	Piste enroulable 14x2m ép.38mm	6776/01	6776C - 6778C
REP	NBR	DESIGNATION	REFERENCE	OBSERVATION

**AIRES EN PISTES 14x14M & 13x13M
PRATICABLES COMPÉTITION & ENTRAÎNEMENT À RESSORTS
«MONTRÉAL» ÉVOLUTION EN PISTES ENROULABLES M'20**

Pour commander les pièces détachées, rappeler la désignation, la référence et la date de livraison de l'appareil complet.

Dans le souci d'une amélioration constante des produits, nous nous réservons le droit d'apporter des modifications techniques et dimensionnelles sans que cette notice nous soit opposable.

Ce document est la propriété de Gymnova, il est confidentiel et ne peut être reproduit sans accord.

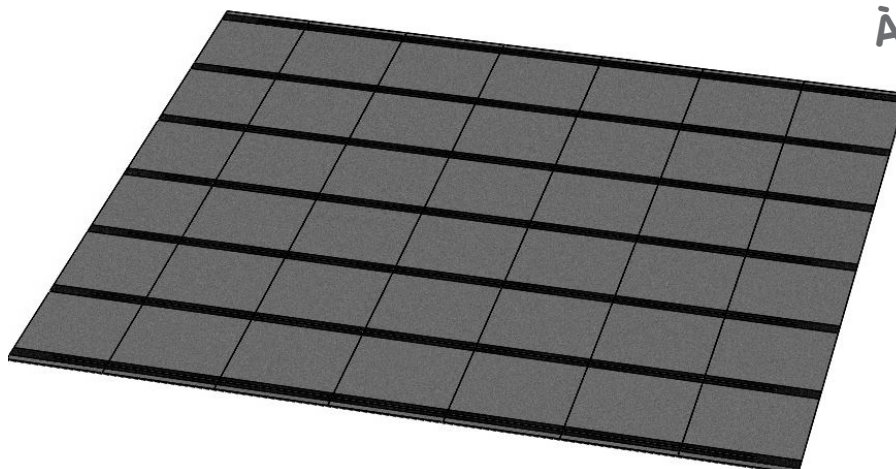
Sous-couche Mousse 14x14m
PRATICABLES COMPÉTITION & ENTRAÎNEMENT À RESSORTS
«MONTRÉAL» ÉVOLUTION EN PISTES ENROULABLES M'20**6776/10**
6776C - 6776C/DE
6778C - 6778C/DE**6776C & 6776C/DE****À CONSERVER****Avvertissement :**

Il convient de faire installer cet équipement par une personne qualifiée. Cet équipement doit être utilisé par une seule personne à la fois et sous la surveillance d'une personne qualifiée.

L'usage de cet équipement à des fins autres que celles initialement prévues est exclu.

Conformité :

Les praticables 14 x 14m de réf. 6776C et 6776C/DE sont homologués FIG.

Recommandations :

- conserver cette notice pour référence ultérieure (contrôle, entretien...).
- effectuer une maintenance prédictive de manière périodique.
- mettre en place une vérification annuelle ou pluriannuelle selon l'utilisation.

Colisage :

COLIS REF.	6542/00 7 bandes de liaison pistes mousses	6586/10 KAR mousses M13	6776/11 Rouleau mousse 14 x 2.04m ép. 24mm	6776/12 Lot 7 bandes textile adhésivé 14m	Nombre de colis
6776/10 Mousse 14x14m ép. 24mm	1	1	7	1	10
VOLUME (M³)	0.02	0.01	1.01	0.06	X
MASSE (KG)	2.1	1.1	21	8.5	
DIM. (MM)	360x260x180	310x210x190	2060x700x700	1000x300x200	

I. Maintenance :**IMPORTANT :**

Laisser reposer la mousse 48h minimum. L'aire de mousse dépasse du plancher : découper l'excédent de mousse nécessaire. Répéter l'opération si besoin (variabilité dans le temps des dimensions des mousses).

- Un nettoyage du praticable permet de mieux visualiser les problèmes éventuels (déformation, casse ou absorption d'humidité).
- Vérifier l'état des rouleaux de mousses (1) et du kit anti-rotation (2).
- Vérifier l'état du plancher (plaques bois, ressorts, pièces plastiques, profilés et plaquettes - **NM273A** ou **NM274A**) et de l'aire d'évolution en pistes enroulables (**NM286**).
- Tout élément détérioré ou déformé doit être remplacé dans les plus brefs délais.

II. Démontage et stockage de la mousse :

Enrouler soigneusement les bandes de liaison (5), puis les 7 bandes de mousses (1). Stocker les rouleaux de mousses debout dans un endroit propre et sec. Ne rien stocker dessus de lourd, saillant ou autre. Éviter le contact direct avec le sol.

III. Montage de la sous-couche amortissante en mousse (6776/10) (👤👤 minimum).

Figures 1 - Mise en place du Kit Anti-Rotation de l'aire de mousse

Placer chacune des 4 bandes de 150 x 25 cm de textile noir adhésivé (2) sur chaque pavé d'auto-agrippant présent sur le plancher. **Important** : attendre la fin de l'étape II, pour enlever le film protecteur des 4 bandes (2)

Plancher 14 x 14m

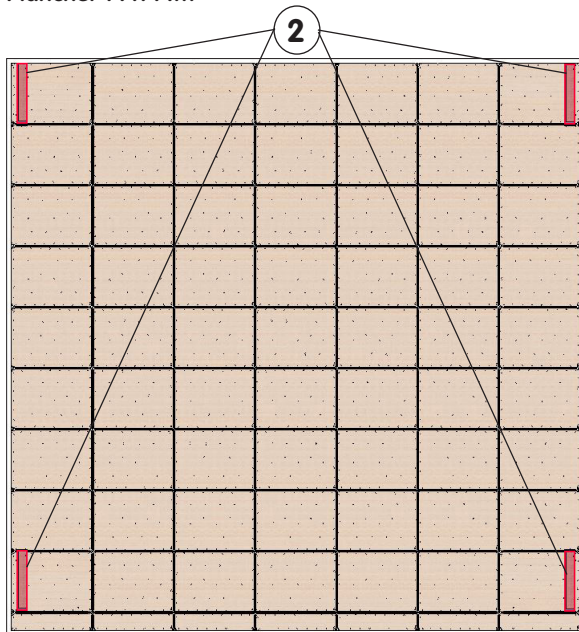

Plancher 13 x 13m

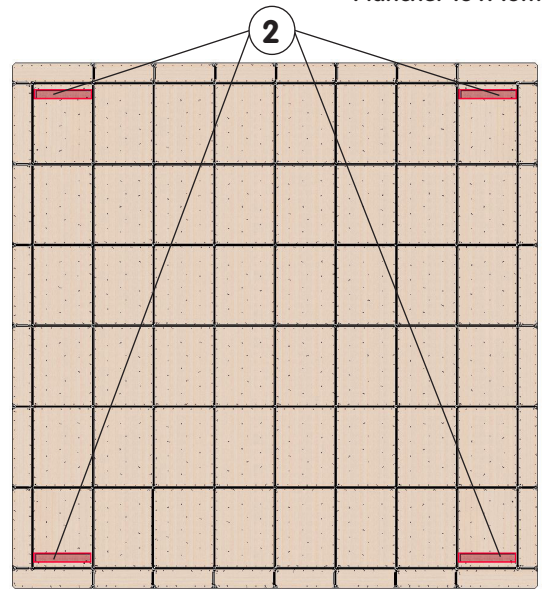

Figures 2 - Mise en place de l'aire de mousse

Dérouler les rouleaux de mousse (1) par rapport à la disposition des plaques de plancher

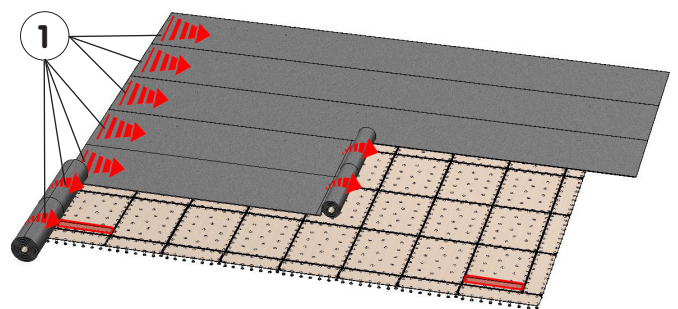
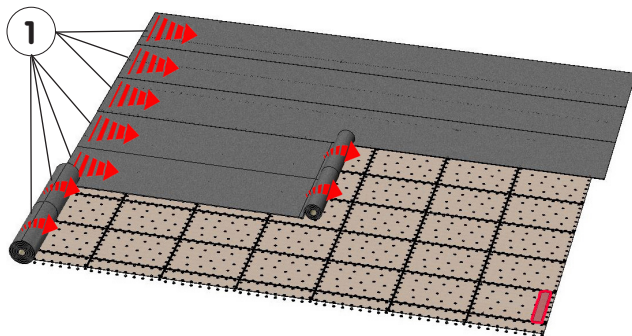

Figures 3 - Solidariser l'aire de mousse

Aligner ces bandes de mousses (1) sur un **angle du plancher**. Liaison par 7 bandes de textile noir adhésivé (3) (longueur 14m - largeur 25cm)

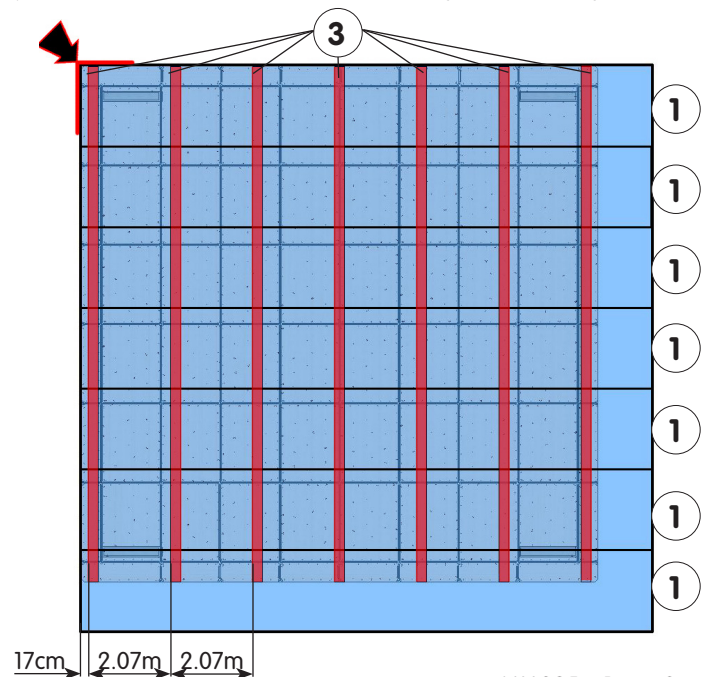
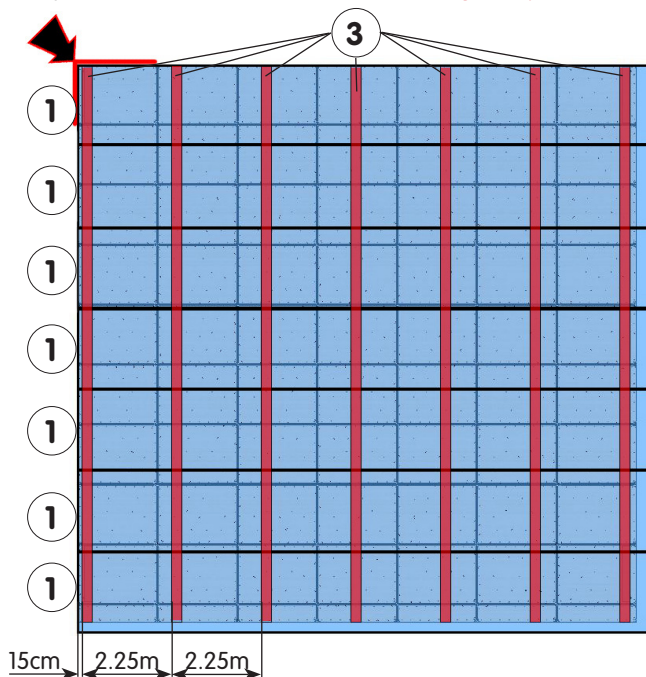

Figures 4 - Découpe de l'aire de mousse

Couper la partie dépassante des bandes de mousse (1) des 2 côtés du plancher.

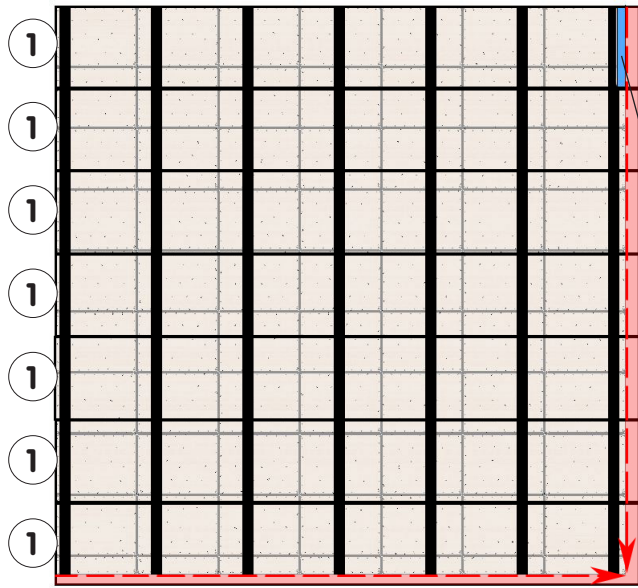

Figure 5 - Détail de la découpe de l'aire de mousse

Couper la partie dépassante à l'aide de la règle de 2m (4) (fournie avec les pistes enroulables) et d'un cutter, le long des plaques de plancher.

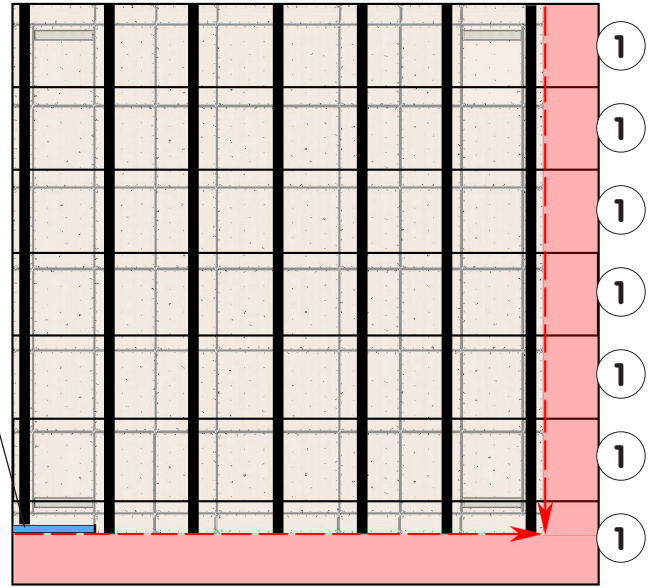
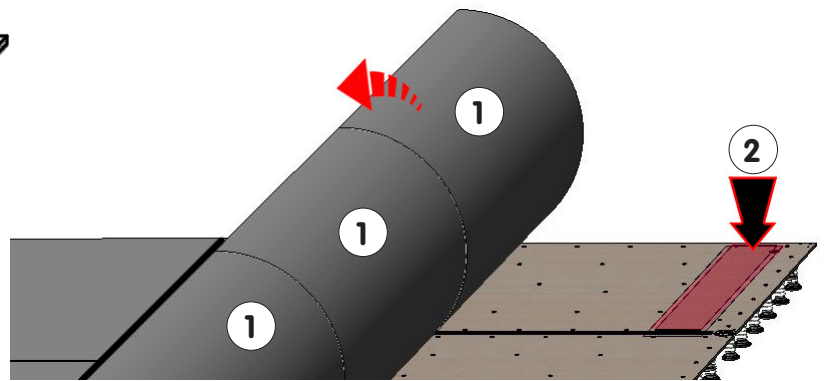
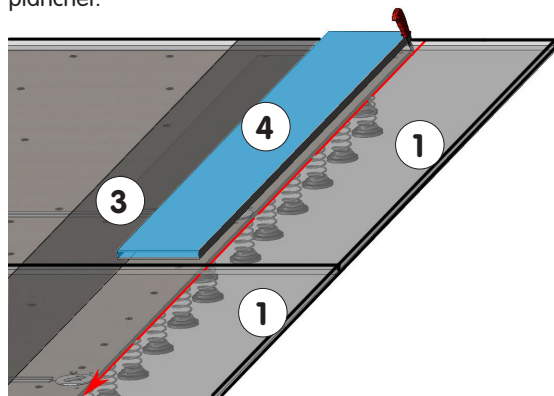

Figure 6 - Activation du KAR de l'aire de mousse

Soulever les bandes de mousses (1) aux 4 angles du plancher, puis enlever le film protecteur des 4 bandes de textile noir adhésivé (2).



Figures 7 - Option de démontage de l'aire de mousse

Couper les 7 bandes de textile noir adhésivé (3) entre les bandes de mousses (1) pour les dissocier. Les lier grâce aux 7 bandes auto-agrippantes beige (5) (largeur 5cm - Longueur 12,50m)

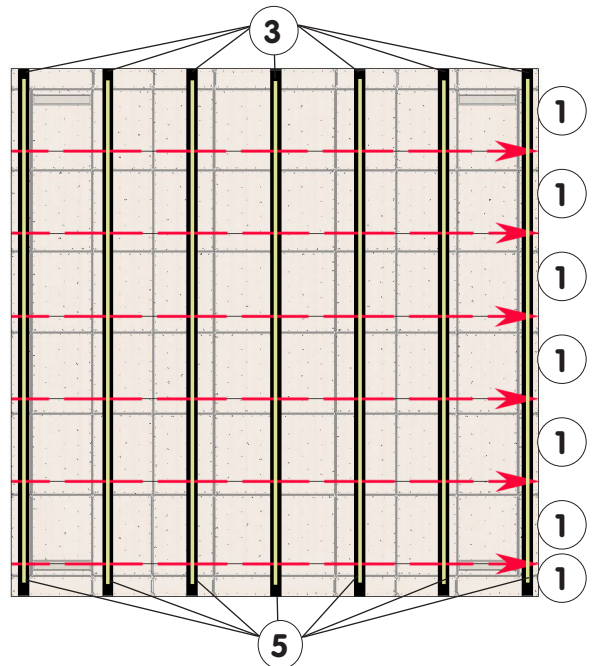
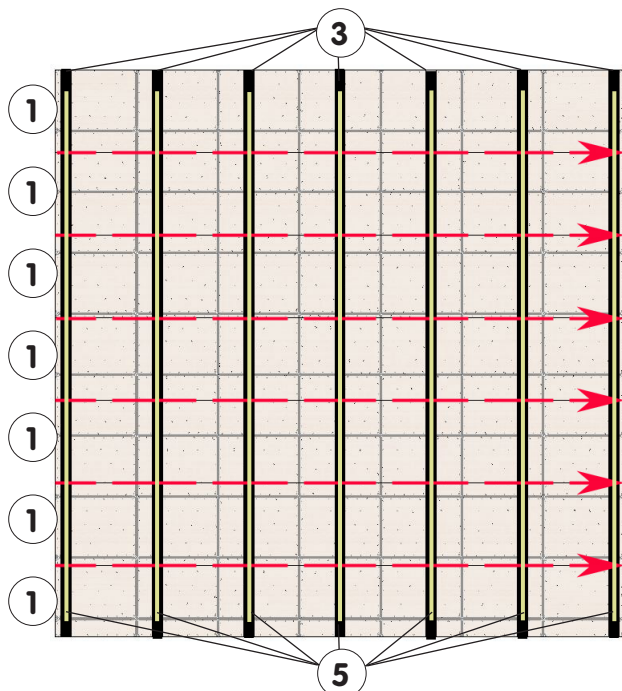

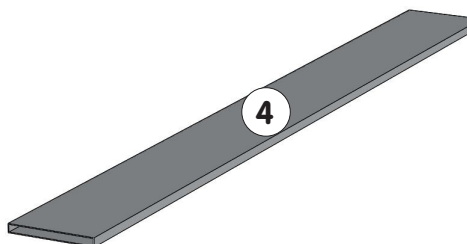
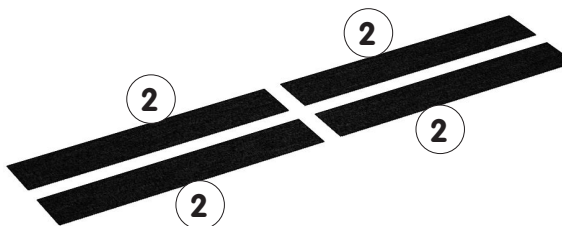
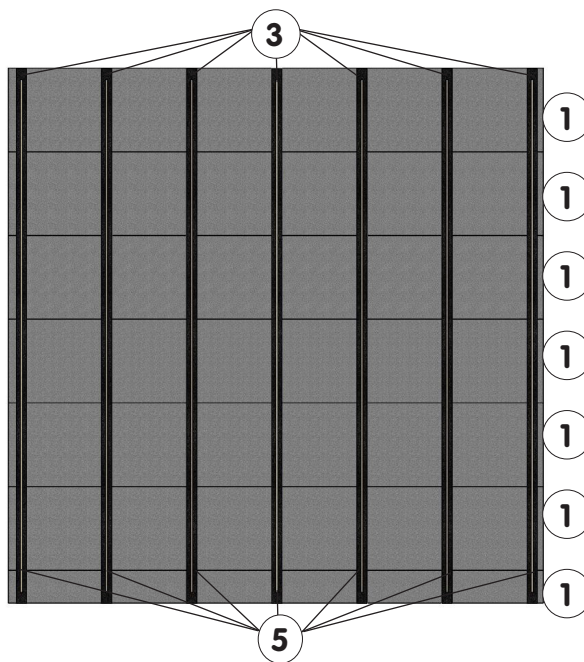
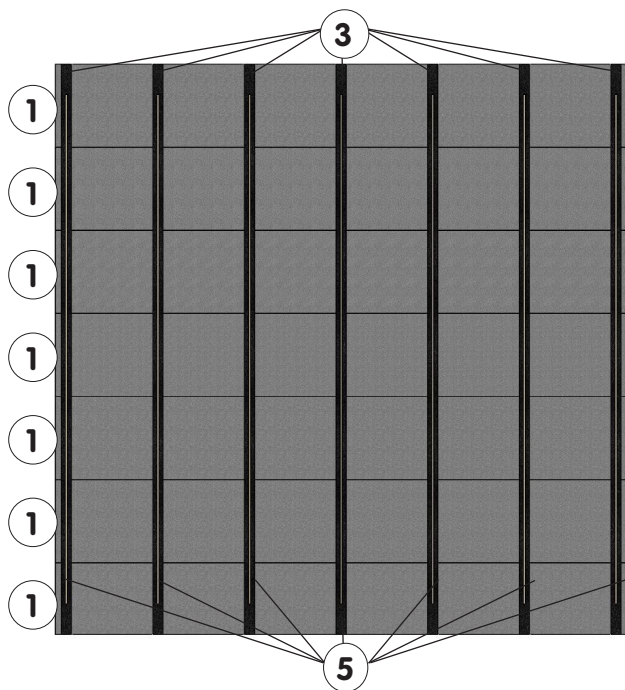

30	-	-	-	-
29	-	-	-	-
28	-	-	-	-
27	-	-	-	-
26	-	-	-	-
25	-	-	-	-
24	-	-	-	-
23	-	-	-	-
22	-	-	-	-
21	-	-	-	-
20	-	-	-	-
19	-	-	-	-
18	-	-	-	-
17	-	-	-	-
16	-	-	-	-
15	-	-	-	-
14	-	-	-	-
13	-	-	-	-
12	-	-	-	-
11	-	-	-	-
10	-	-	-	-
9	-	-	-	-
8	-	-	-	-
7	-	-	-	-
6	-	-	-	-
5	7	Bande auto-agrip. beige 5cmx12.5m	-	Inclus ds 6542/00
4	-	Règle long. 2m découpe Pistes enr.	6574/20	NM286 (6776/00)
3	7	Bande liaison 14mx25cm textile noir	-	Inclus ds 6776/12
2	4	Pavé textile noir adhésivé 150x25cm	-	Inclus ds 6586/10
1	7	Rouleau mousse 14x2m ép.24mm	6776/11	6776C - 6778C
REP	NBR	DESIGNATION	REFERENCE	OBSERVATION

**SOUS-COUCHE MOUSSE 14x14M
PRATICABLES COMPÉTITION & ENTRAÎNEMENT À RESSORTS
«MONTRÉAL» ÉVOLUTION EN PISTES ENROULABLES M'20**

Pour commander les pièces détachées, rappeler la désignation, la référence et la date de livraison de l'appareil complet.

Dans le souci d'une amélioration constante des produits, nous nous réservons le droit d'apporter des modifications techniques et dimensionnelles sans que cette notice nous soit opposable.

Ce document est la propriété de Gymnova, il est confidentiel et ne peut être reproduit sans accord.

PLANCHERS 14 x 14M ÉPAISSEUR 14CM À RESSORTS MONTÉS & DÉMONTÉS PRATICABLES COMPÉTITION «MONTRÉAL» ÉVOLUTION M'20

6785A - 6787A
6775D - 6775D/DE
6776C - 6776C/DE



6775D & 6775D/DE
6776C & 6776C/DE

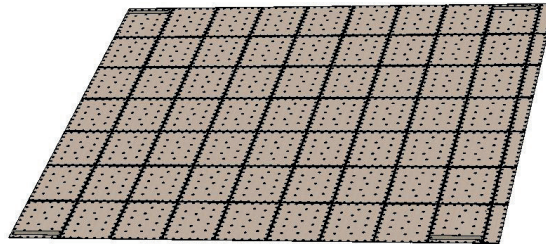

**DOCUMENT À
CONSERVER**

Avertissement :

Il convient de faire installer cet équipement par une personne qualifiée. Cet équipement doit être utilisé par une seule personne à la fois et sous la surveillance d'une personne qualifiée.

L'usage de cet équipement à des fins autres que celles initialement prévues est exclu.

Conformité :

Les praticables 14 x 14m références **6775D - 6775D/DE et 6776C - 6776C/DE** sont homologués FIG.

Recommandations :

- Conserver cette notice pour référence ultérieure (contrôle, entretien...).
- Effectuer une maintenance prédictive de manière périodique.
- Mettre en place une vérification annuelle ou pluriannuelle selon l'utilisation.

Maintenance :

IMPORTANT :

- Un nettoyage du praticable permet de mieux visualiser les problèmes éventuels (déformation, casse ou absorption d'humidité).
- Vérifier la présence et l'état : des profilés **(8), (9), (10), (11) & (12)** et des plaquettes de jonction **(13) & (14)** ainsi que leur verrouillage.
- Vérifier l'état des éléments de plancher : plaques bois **(4), (5), (6) & (7)**, ressorts **(2)** et supports plastique **(1) & (3)**,
- Vérifier l'état du kit anti-rotation du plancher **(NM277)**.
- Vérifier l'état de l'aire de mousses **(NM285 ou NM299)**, et de la moquette **(NM254)** ou des pistes enroulables **(NM286)**.
- Tout élément détérioré ou déformé doit être remplacé dans les plus brefs délais.

Composition :

1/ PRATICABLE COMPÉTITION «MONTRÉAL» ÉVOLUTION 14 x 14M À RESSORTS MONTÉS & DÉMONTÉS VERSION MOQUETTE (Réf.: 6775D & 6775D/DE) :

- Moquette de recouvrement 14 x 14m (Réf.: 6380H) -> Colisage détaillé : se reporter à la notice NM254.
- Lot de 4 bavettes de finition de 14m (Réf.: 6575/10) : Volume 0.06m³, Masse 9.5kg, Dimensions 600 x 420 x 240mm -> notice NM299.
- Mousse amortissante 14 x 14m - ép.: 56mm (Réf.: 6788B) -> Colisage détaillé : se reporter à la notice NM299.
- Plancher dynamique à ressorts montés 14 x 14m (Réf.: 6785A) ou ressorts démontés (Réf.: 6787A)
- Kit Anti-Rotation plancher - 4 câbles réglables (Réf.: 6529/00) -> Colisage détaillé : se reporter à la notice NM277 (inclus dans le plancher).

2/ PRATICABLE COMPÉTITION «MONTRÉAL» ÉVOLUTION 14 x 14M À RESSORTS MONTÉS & DÉM. VERSION PISTES ENROULABLES (Réf.: 6776C & 6776C/DE) :

- Aire d'évolution pistes 14x14m ép : 3.8cm praticable «Montréal» évolution M'20 (Réf.: 6776/00) -> Colisage détaillé : se reporter à NM286.
- Lot de 4 bavettes de finition de 14m (Réf.: 6575/10) : Volume 0.06m³, Masse 9.5kg, Dimensions 600 x 420 x 240 mm -> notice NM286.
- Sous-couche mousse 14x14m épaisseur : 24mm praticable M'20 (Réf.: 6776/10) -> Colisage détaillé : se reporter à la notice NM285.
- Plancher dynamique à ressorts montés 14 x 14m (Réf.: 6785A) ou ressorts démontés (Réf.: 6787A)
- Kit Anti-Rotation plancher - 4 câbles réglables (Réf.: 6529/00) -> Colisage détaillé : se reporter à la notice NM277 (inclus dans le plancher).

Colisage :

COLIS	6529/00	6785/80	6785/90	6585/19	6785/15	6785/16	6785/17	6785/18	6785/60	6785/70	6785/100	Nbre de colis
REF.	KAR Plancher Prat M'12	Palette 21 plaques + +7 bordures	Palette 19 plaques + 2 angles	Lot 12 profils Blanc Long. 30cm	Lot 8 profils Blanc Long. 1,3m	Lot 30 profils Gris Long. 1,4m	Lot 20 profils Blanc Long. 1,8m	Lot 29 profils Gris Long.: 1,9m	Colis 66 plaquettes Blanc/Gris	Colis 34 plaquettes Blanches	Colis 5 ressorts + visserie	
6785A Plancher 14x14m ép: 14cm Ress. montés	1	1	2	1	1	2	1	2	1	1	1	14
VOLUME (m³)	0.013	6.5	5.5	0.002	0.01	0.03	0.02	0.03	0.03	0.03	0.005	
MASSE (KG)	4.2	836	758	2	4	15	15	22	3.64	2	1.2	
DIM. (MM)	310x210x200	2020x1510x2130	2020x1510x1820	310x150x50	1300x170x50	1400x170x110	1800x170x80	1900x170x80	410x320x230	400x310x230	200x160x150	

COLIS	6529/00	6787/40	6787/50	6585/19	6785/15	6785/16	6785/17	6785/18	6785/60	6785/70	6787/20	6787/30	6785/100	Nbre de colis
REF.	KAR Plancher Prat M'12	Palette 32 plaques + bordures	Palette 27 plaques + 4 angles	Lot 12 profils Blanc Long. 30cm	Lot 8 profils Blanc Long. 1,3m	Lot 30 profils Gris Long. 1,4m	Lot 20 profils Blanc Long. 1,8m	Lot 29 profils Gris Long.: 1,9m	Colis 66 plaquettes Blanc/Gris	Colis 34 plaquettes Blanches	Colis 113 ressorts seuls	Colis 1356 supports inférieurs	Colis 5 ressorts + visserie	
6787A Plancher 14x14m ép: 14cm Ress. démontés	1	1	1	1	1	2	1	2	1	1	24	1	1	39
VOLUME (m³)	0.013	3.21	2.87	0.002	0.01	0.03	0.02	0.03	0.03	0.03	0.05	0.21	0.005	
MASSE (KG)	4.2	982	909	2	4	15	15	22	3.64	2	20.2	20	1.2	
DIM. (MM)	310x210x200	2030x1520x1040	2030x1520x930	310x150x50	1300x170x50	1400x170x110	1800x170x80	1900x170x80	410x320x230	400x310x230	360x360x360	1300x600x270	200x160x150	

I. Montage des ressorts du plancher démonté (Réf.: 6787A) des praticables Réfs.: 6775D/DE & 6776C/DE :

Figures 1 & 2 - Clipsage des ressorts et des supports inférieurs sous les plaques de plancher

- Aligner verticalement : le support inférieur (1), le ressort seul (2) et le support supérieur (3) vissé au plancher (p).
- Appuyer fortement sur le support inférieur (1) afin de solidariser les éléments simultanément.
- Les deux «clac» assurent que les trois éléments sont correctement emboîtés.

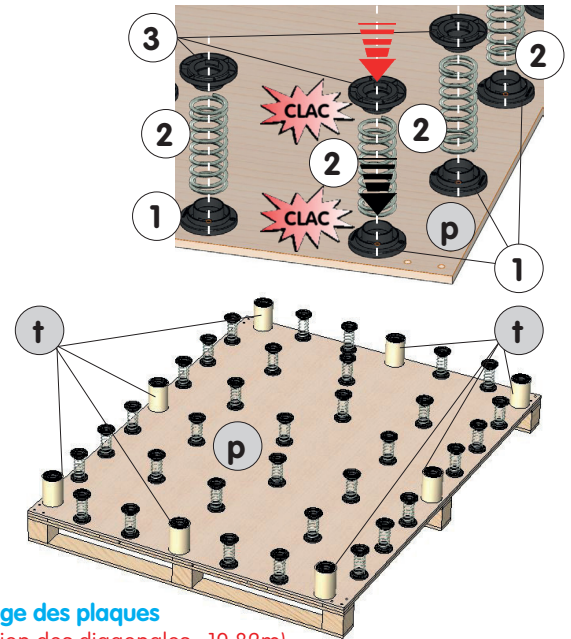
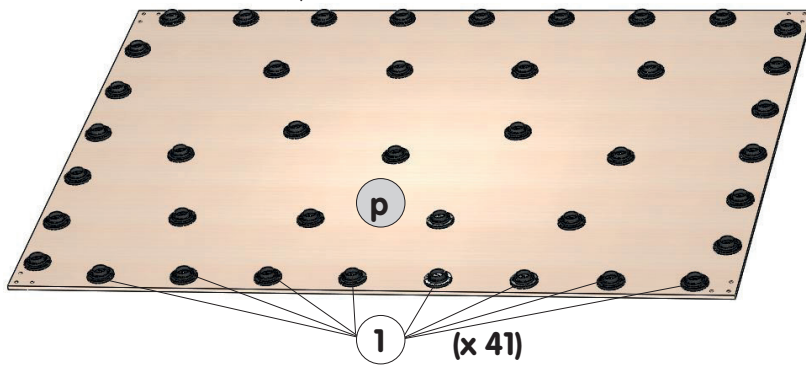

II. Montage du plancher du praticable : (2 personnes minimum).



IMPORTANT : VÉRIFIER QUE LES TUBES CARTON (†) D'EMBALLAGE DES PLAQUES (Réf.: 6785A) SOIENT INTÉGRALEMENT ENLEVÉS LORS DU MONTAGE.

LES CONSERVER POUR FUTUR STOCKAGE ET/OU TRANSPORT.

Figure 3 - Disposition et ordre d'assemblage des plaques

- Tracer au sol l'encombrement total du plancher : un carré de 14 x 14m (Vérification des diagonales : 19,82m)
- Monter les 63 plaques (4), (5) & (6) et les bordures (7) : commencer par 1 plaque d'angle droit (4), puis suivre l'ordre indiqué (N° Bleu)

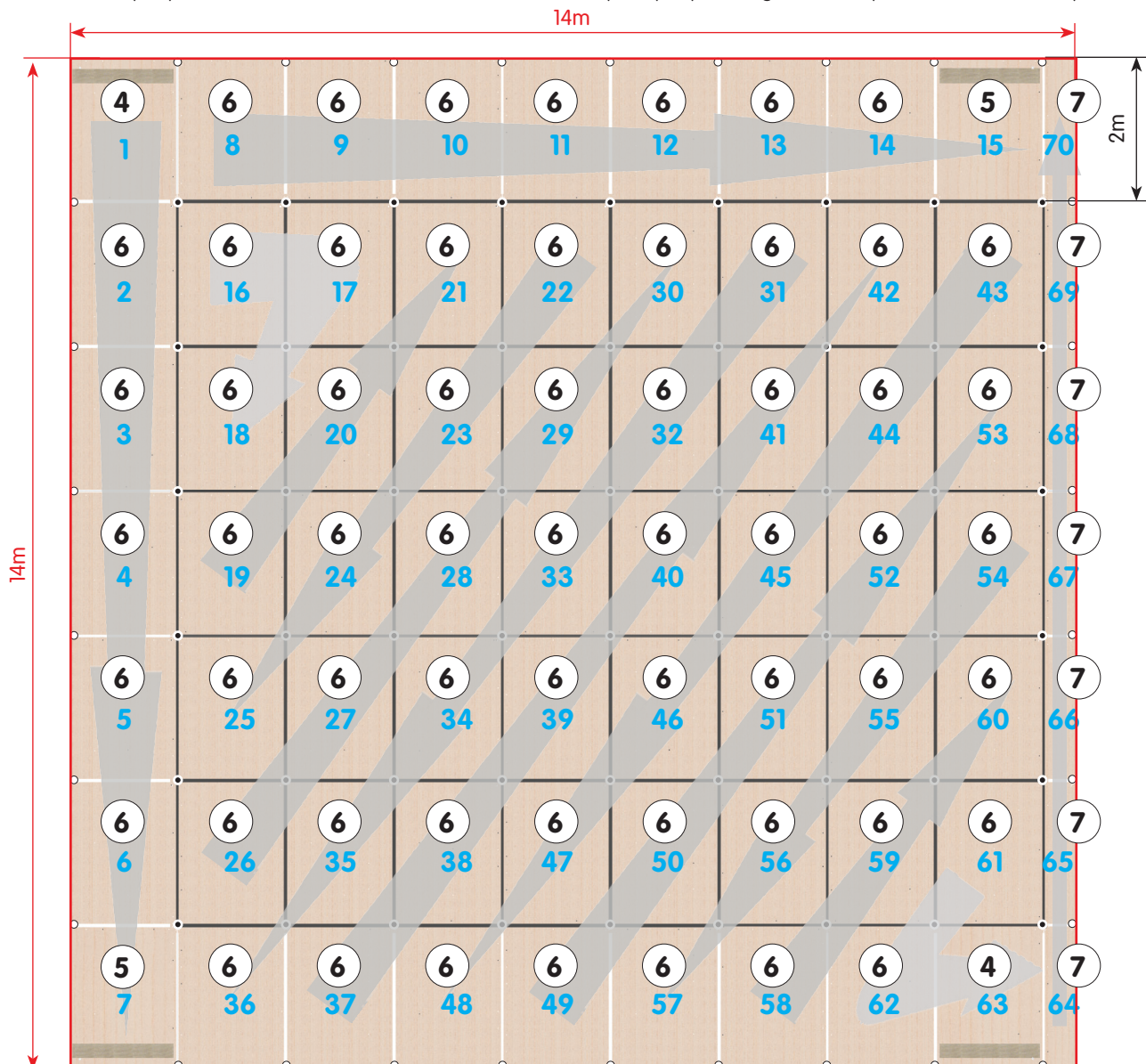

Figures 4, 5, 6, 7 & détails - Orientation des 4 plaques d'angles



ATTENTION, CES 4 PLAQUES (4) ET (5) SONT ÉQUIPÉES :

- De bandes auto-agrippantes (m) du KAR mousse, à placer en périphérie du plancher,
- Et de plats d'haubanage (h), prévus pour l'accrochage des câbles (c) du KAR plancher, à orienter vers l'intérieur du praticable.

Plaque d'angle Droit - Vues de Dessus & Dessous

Plaque d'angle Gauche - Vues de Dessus & Dessous

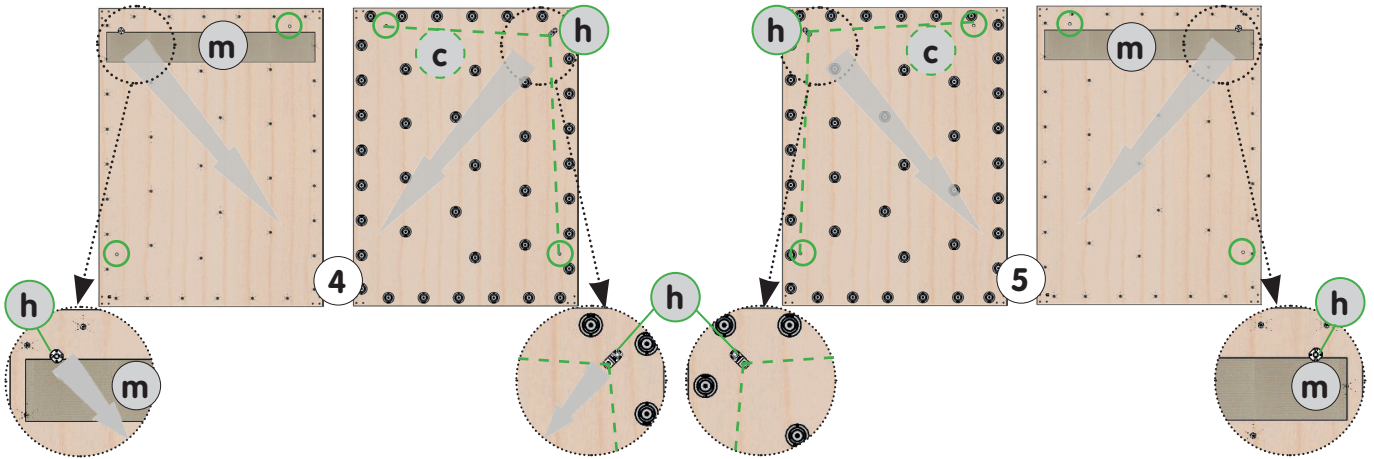

Figure 8 - Répartition des plaques et des pièces de liaison du plancher

- Monter les profilés blancs (10), (11) & (12) et les plaquettes de verrouillage blanches (14) en périphérie du plancher (Liaison 2 plaques).
- Monter les profilés gris (8) & (9) et les plaquettes blanches et grises (13) en partie centrale du plancher (Liaison entre 4 plaques).

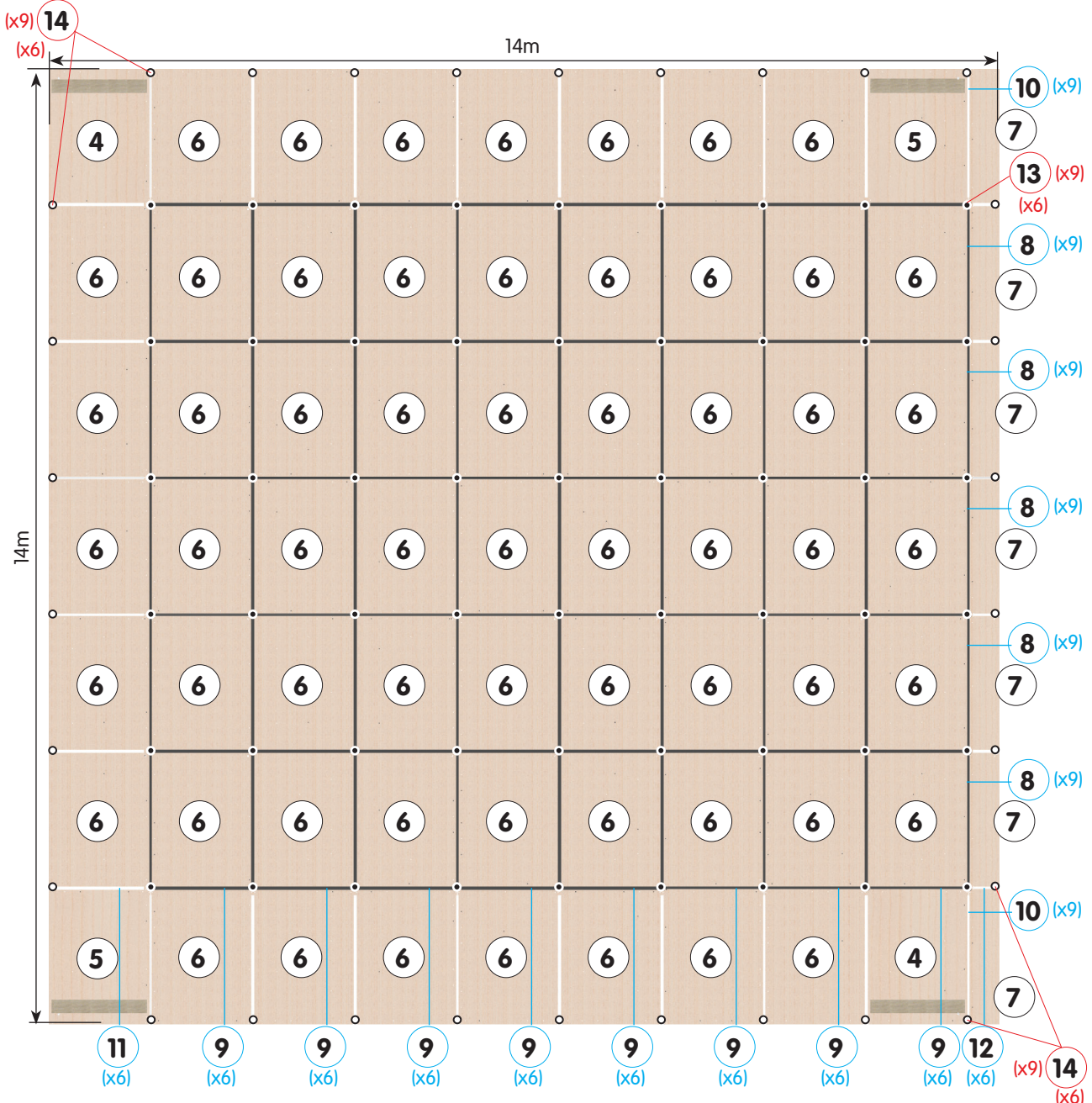

Figure 9 & détails - Mise en place des pièces de liaison

- Monter les plaquettes de verrouillage (13) & (14) et les profilés (8), (9), (10), (11) & (12) au fur et à mesure de l'assemblage des plaques.
- Centrer les profilés sur chaque côté des plaques de plancher (4), (5), & (6).
- Verrouiller les plaquettes (13) & (14) ✓.

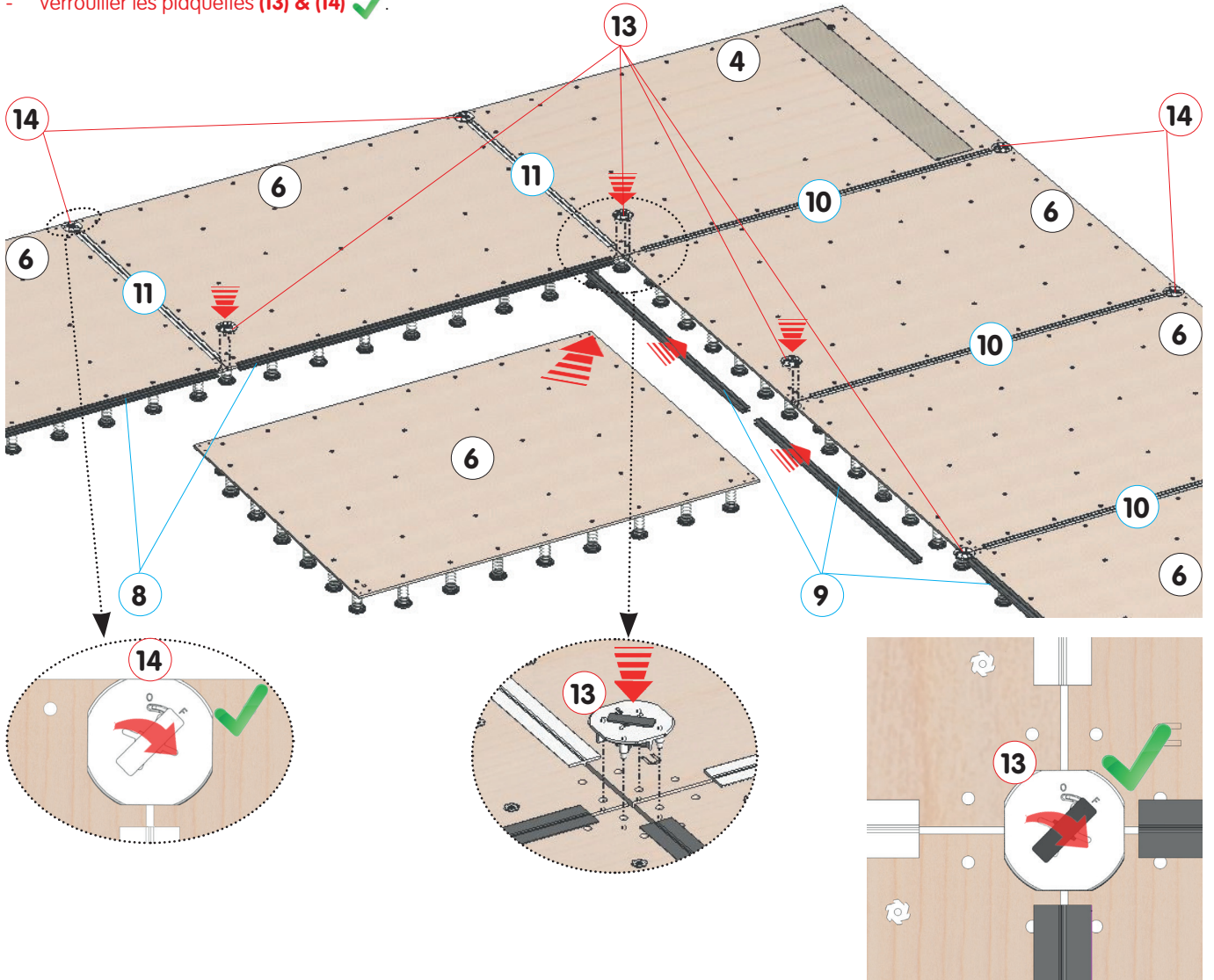
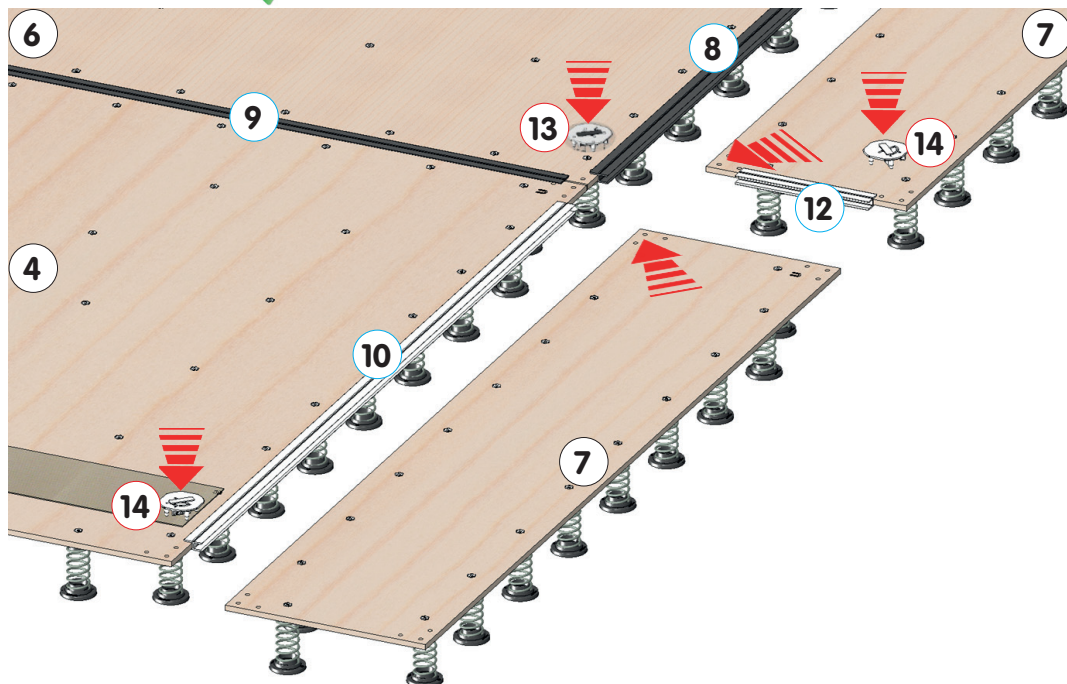

Figure 10 - Mise en place des plaques de bordure

- Installer les 4 câbles du Kit Anti-Rotation plancher (15) suivant les instructions de la notice NM277.
- Finir par l'assemblage des 7 bordures de plancher (7).
- Verrouiller les plaquettes (13) & (14) ✓.



III. Montage de l'Aire amortissante en Mousse :

- Praticable Réfs. : 6775D - 6775D/DE -> Mousse 14 x 14m - ép.: 56mm (Réf.: 6788B) : Se reporter aux instructions de la notice NM299.
- Praticable Réfs. : 6776C - 6776C/DE -> Sous-couche mousse 14x14m ép. : 24mm (Réf.: 6776/10) : Se reporter aux instructions NM285.

IV. Montage de l'aire d'évolution en moquette ou en pistes enroulables :

- Praticable Réfs. : 6775D - 6775D/DE -> Moquette 14 x 14m (Réf.: 6380H) : Se reporter aux instructions de la notice NM254.
- Praticable Réfs. : 6776C - 6776C/DE -> Aire d'évolution pistes 14x14m ép : 3.8cm (Réf.: 6776/00) : Se reporter aux instructions NM286.

V. Démontage et stockage du plancher : (2 personnes minimum).

Figure 11 & détails - Démontage du plancher

- Déverrouiller les plaquettes (13) & (14) ✓
- Déboîter les plaquettes de verrouillage (13) & (14) et enlever les profilés (8), (9), (10), (11) & (12).
- Démontez au fur et à mesure les plaques de plancher (4), (5), (6) & (7).

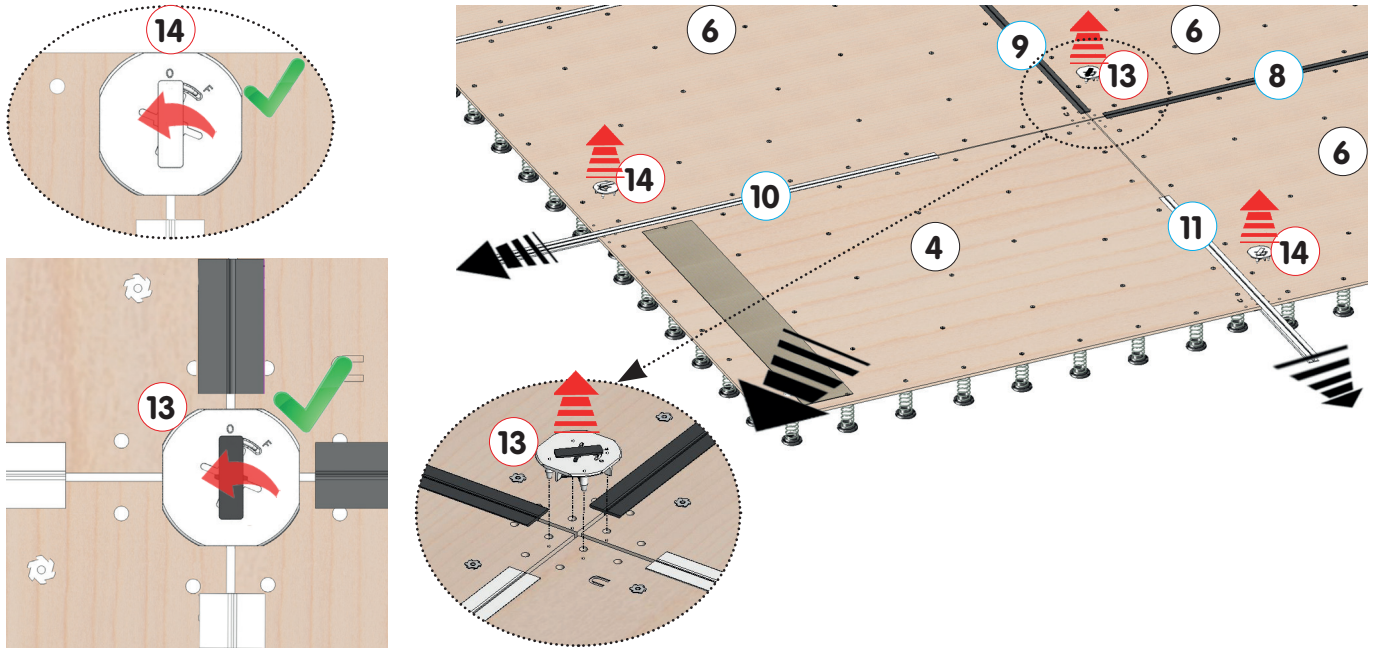

Figures 12, 13, 14 & 15 - Stockage fréquent de courte durée

- Entreposer les plaques de plancher (4), (5), (6) & (7), bien verticalement, imbriquées 2 à 2 l'une dans l'autre.

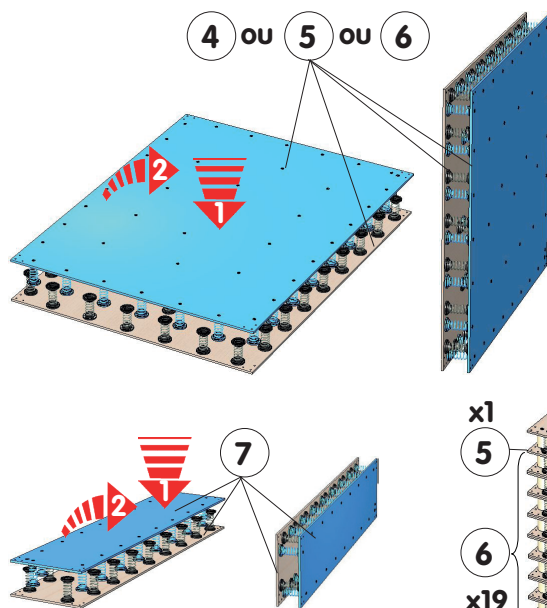

Figures 16, 17 & 18 - Stockage prolongé

- Il est impératif d'empiler les plaques de plancher (4), (5), (6) & (7) horizontalement, imbriquées 2 à 2 l'une dans l'autre.
- Utilisez les tubes carton (t) d'origine entre les plaques : 8 pour les plaques 2 x 1.50m, et 4 pour les bordures.

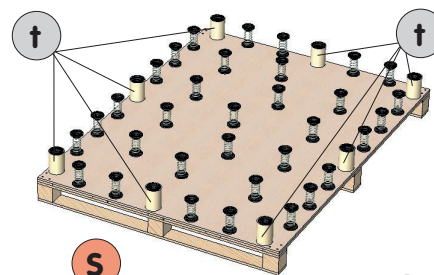

IMPORTANT :
SANGLES (S) OBLIGATOIRE
POUR TRANSPORT.

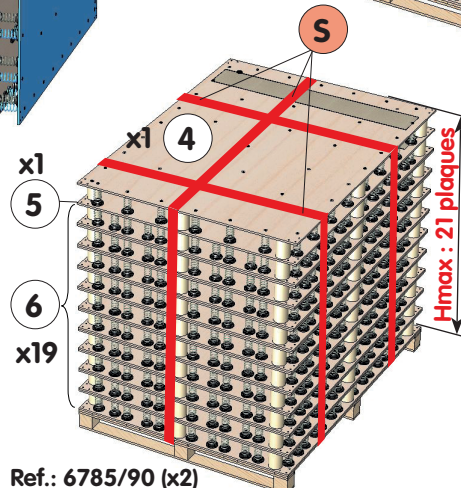

Ref.: 6785/90 (x2)

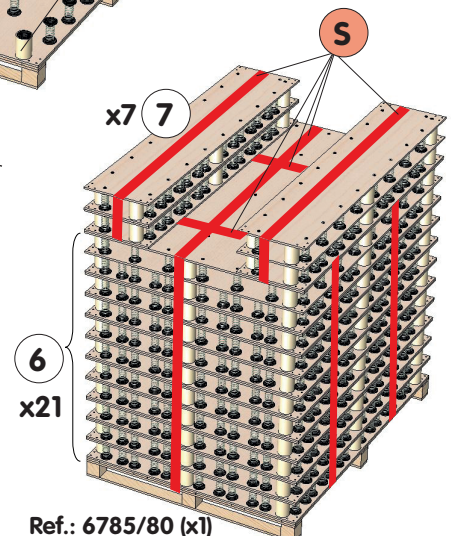

Ref.: 6785/80 (x1)

«RM» : Ressorts Montés - «RD» : Ressorts Démontés

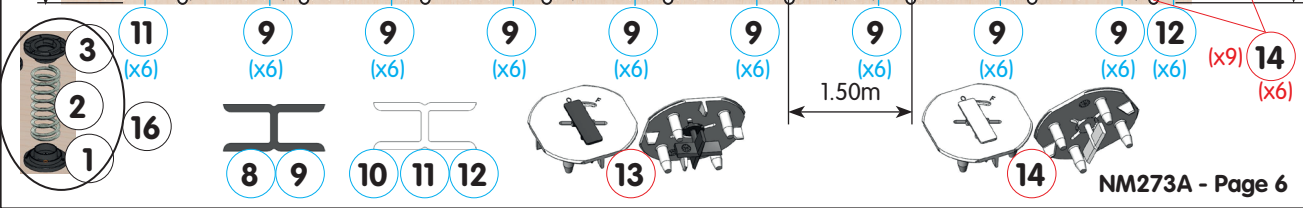
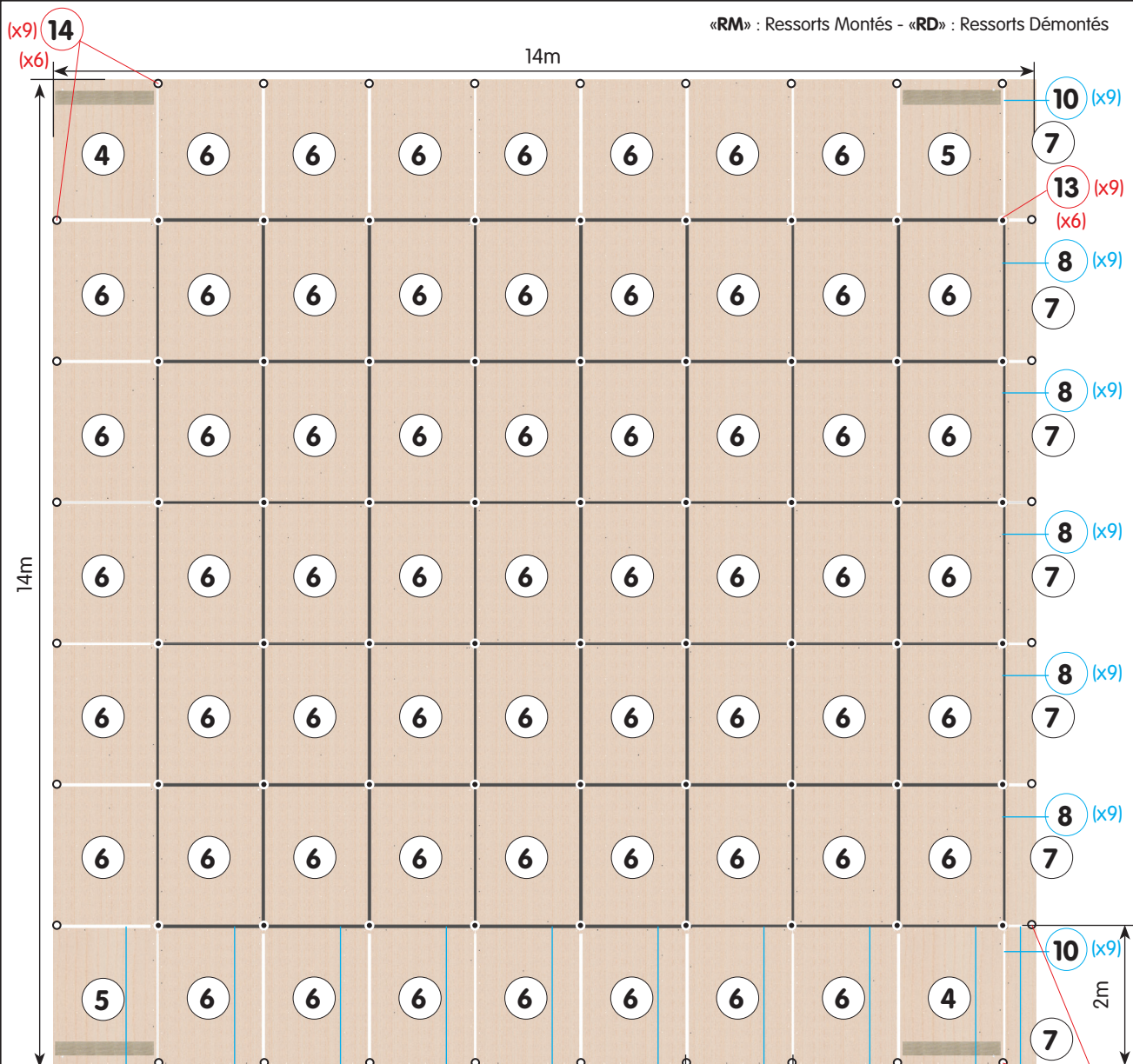

26	-	-	-	-
25	-	-	-	-
24	-	-	-	-
23	-	-	-	-
22	-	-	-	-
21	-	-	-	-
20	-	-	-	-
19	-	-	-	-
18	-	-	-	-
17	-	Lot de 280 tubes carton / stockage	6785/50	H. 13cm
16	1	Lot de 5 ressorts montés + visserie	6785/100	H. 13cm
15	1	Kit Anti-Rotation plancher - 4 câbles	6529D	Complet - NM277
14	30	Plaquette 2 nervures + Verrou Blanc	6785/73	L'unité - périphérie
13	54	Plaquette 4 nervures + Verrou Gris	6785/63	L'unité - centre
12	6	Profil jonction Blanc Longueur 30cm	659/09	L'unité - périphérie
11	6	Profil jonction Blanc Longueur 1.30m	659/06	L'unité - périphérie
10	18	Profil jonction Blanc Longueur 1.80m	659/05	L'unité - périphérie
9	48	Profil jonction Gris Longueur 1.40m	6785/05	L'unité - centre
8	45	Profil jonction Gris Longueur 1.90m	6785/06	L'unité - centre
7'	7	Plaque de Bordure 2 x 0.45m RD	6787/44	6775D/DE - 6776D/DE
7	7	Plaque de Bordure 2 x 0.45m RM	6785/84	6775D - 6776D
6'	59	Plaque centrale 2 x 1.50m RD	6787/41	6775D/DE - 6776D/DE
6	59	Plaque centrale 2 x 1.50m RM	6785/81	6775D - 6776D
5'	2	Plaque angle Gauche 2 x 1.50m RD	6787/42	6775D/DE - 6776D/DE
5	2	Plaque angle Gauche 2 x 1.50m RM	6785/82	6775D - 6776D
4'	2	Plaque d'angle Droit 2 x 1.50m RD	6787/43	6775D/DE - 6776D/DE
4	2	Plaque d'angle Droit 2 x 1.50m RM	6785/83	6775D - 6776D
3	2709	Support supérieur du ressort	-	6775D/DE - 6776D/DE
2	2709	Ressort seul diam. 4 - H. 12.5cm noir	-	6775D/DE - 6776D/DE
1	2709	Support inférieur du ressort	-	6775D/DE - 6776D/DE
REP	NBRE	DÉSIGNATION	RÉFÉRENCE	OBSERVATIONS

PLANCHERS 14 x 14M ÉPAISSEUR 14CM

À RESSORTS MONTÉS & DÉMONTÉS

PRATICABLES COMPÉTITION «MONTRÉAL» ÉVOLUTION M'20

Pour commander les pièces détachées, rappeler la désignation, la référence et la date de livraison de l'appareil complet.

Dans le souci d'une amélioration constante des produits, nous nous réservons le droit d'apporter des modifications techniques et dimensionnelles sans que cette notice nous soit opposable.

Ce document est la propriété de Gymnova, il est confidentiel et ne peut être reproduit sans accord.

**CÂBLES D'ARRÊT ET KITS ANTI-ROTATION
PLANCHERS 14x14M & 13x13M
DE PRATICABLES À RESSORTS M'16****6529/00
6529D**

À CONSERVER

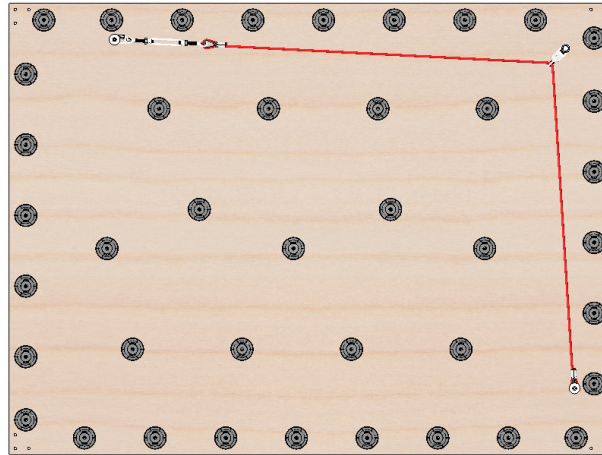
**Avertissement :**

Il convient de faire installer cet équipement par une personne qualifiée. Les fixations fournies avec ces kits ne peuvent être utilisées que si le support correspond au cahier des charges **CC78**. L'usage de cet équipement à des fins autres que celles initialement prévues est exclu.

Recommandations :

Il est recommandé comme l'indique la norme française NF S52-400 de :

- conserver cette notice pour référence ultérieure (contrôle, entretien...).
- effectuer une maintenance prédictive de manière périodique.
- mettre en place une vérification annuelle ou pluriannuelle selon l'utilisation.

Colisage :

1 Colis (**Réf. : 6529/00**) -> Lot de 4 câbles d'arrêt réglables + fixations au sol :

Masse : 4.5 kg

Dimensions : 310 x 210 x 200 mm

Volume : 0.01 m³

1 Colis (**Réf. : 6529D**) -> Lot de 4 câbles d'arrêt réglables complets :

Masse : 5.5 kg

Dimensions : 300 x 210 x 200 mm

Volume : 0.01 m³**Cas d'emploi des câbles d'arrêt :**

Ces câbles permettent l'arrêt en rotation et/ou en translation des planchers dynamiques des praticables de gymnastique à ressorts GYMNOVA (Réf. : 6775 & 6775/DE - 6777 & 6777/DE).

I. Montage du Kit Anti-Rotation : minimum

1 Repérer les 2 trous présents sur chaque plaque d'angle Gauche (1) et Droite (2) (plancher symétrique) : position du perçage des fixations du Kit Anti-rotation.

Plaque d'Angle (Plancher 13x13m)

Plaque d'Angle (Plancher 14x14m)

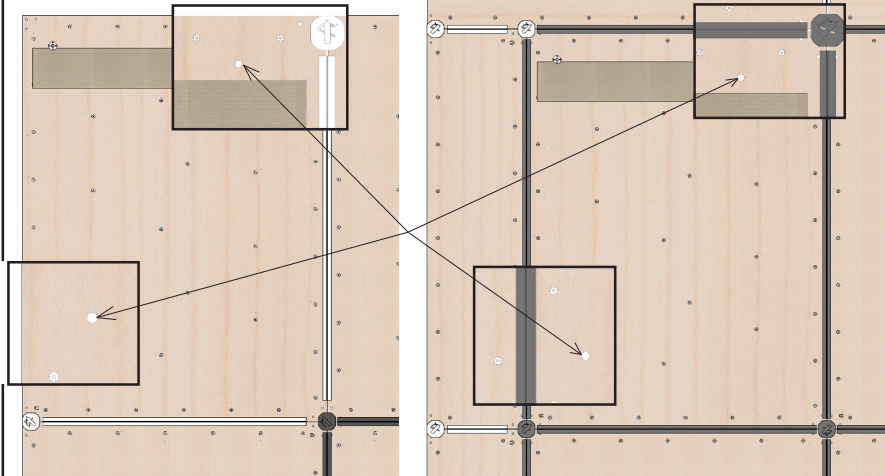

2 Prépercer le sol (Ø12mm) à travers les trous des plaques

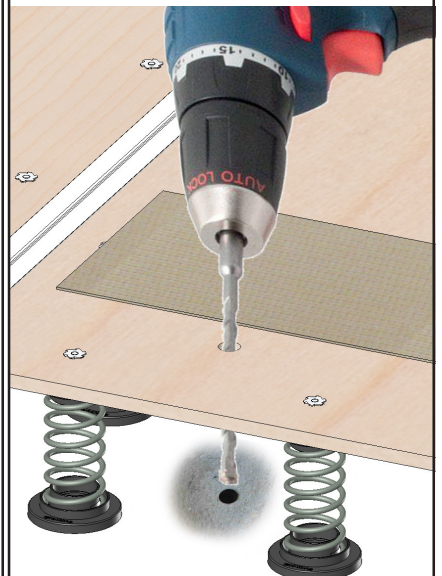

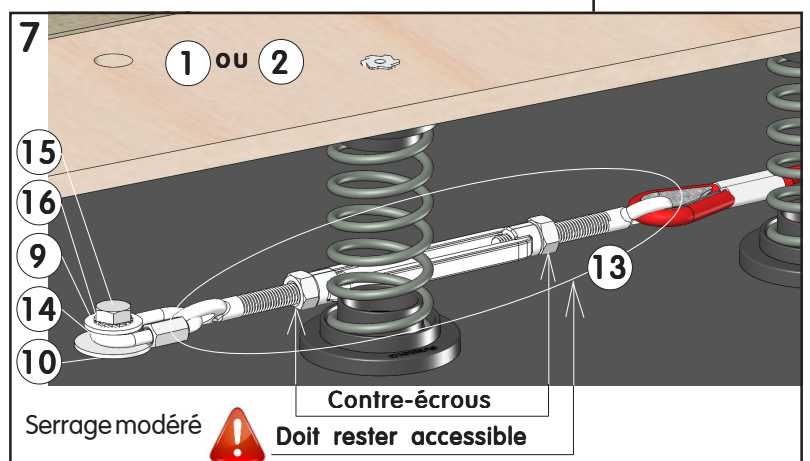
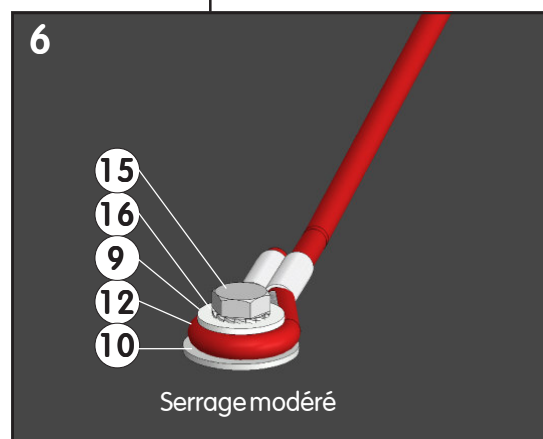
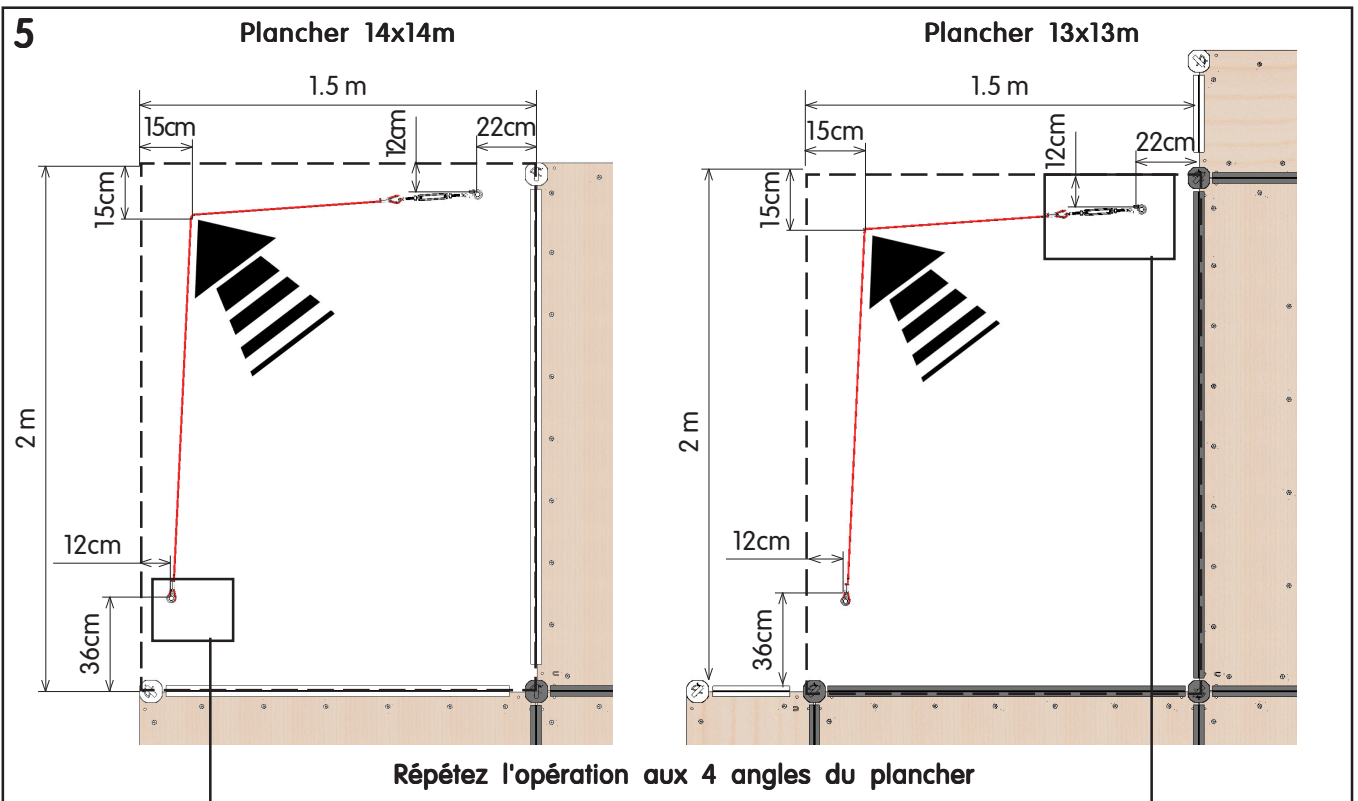
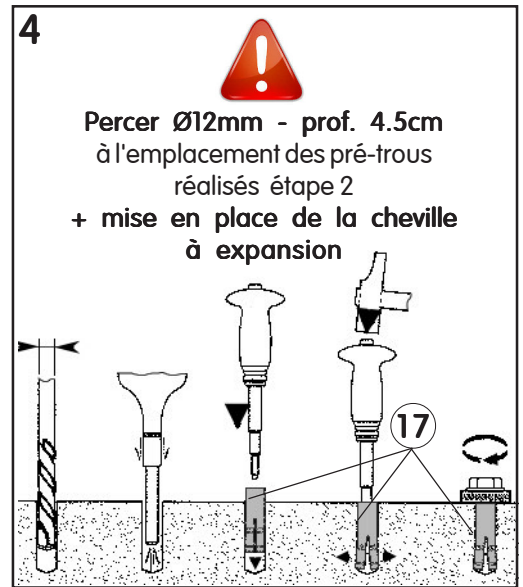
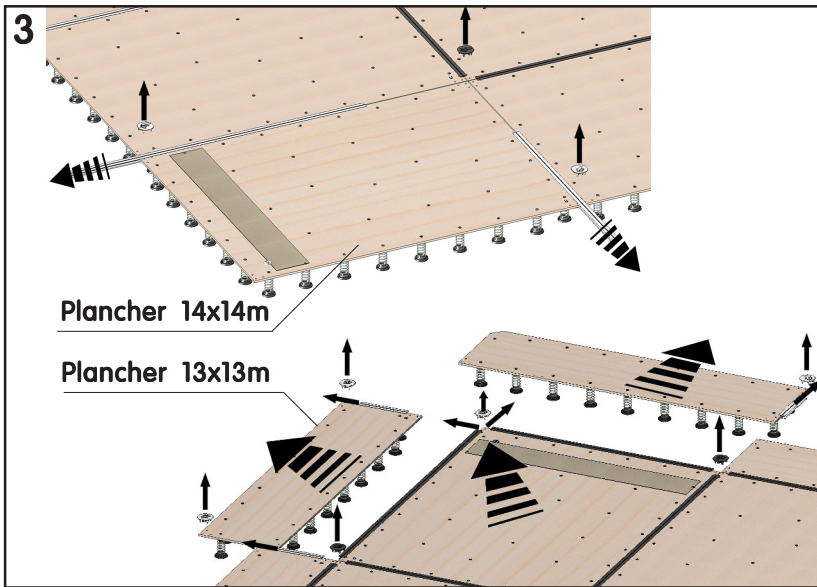

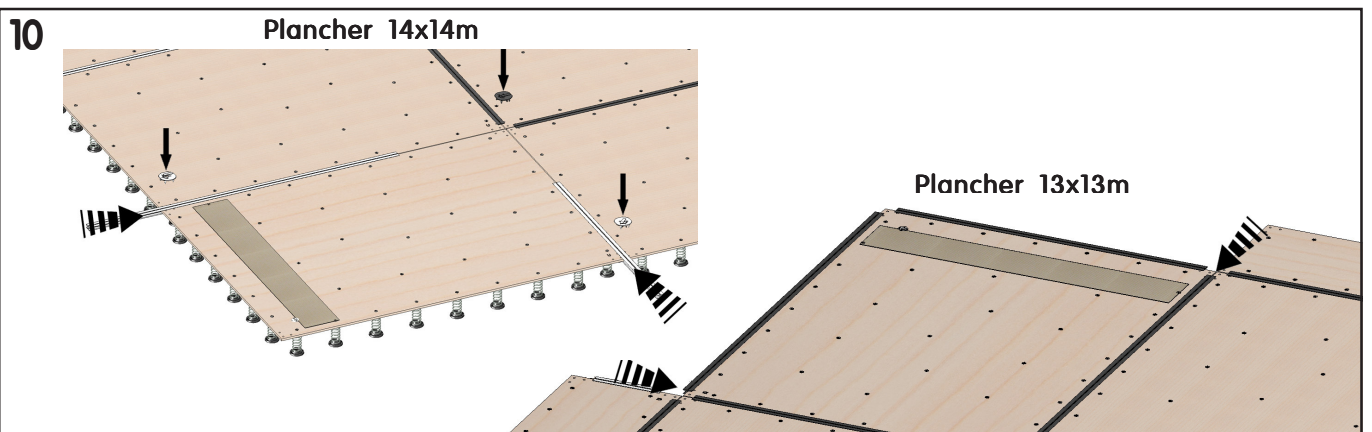
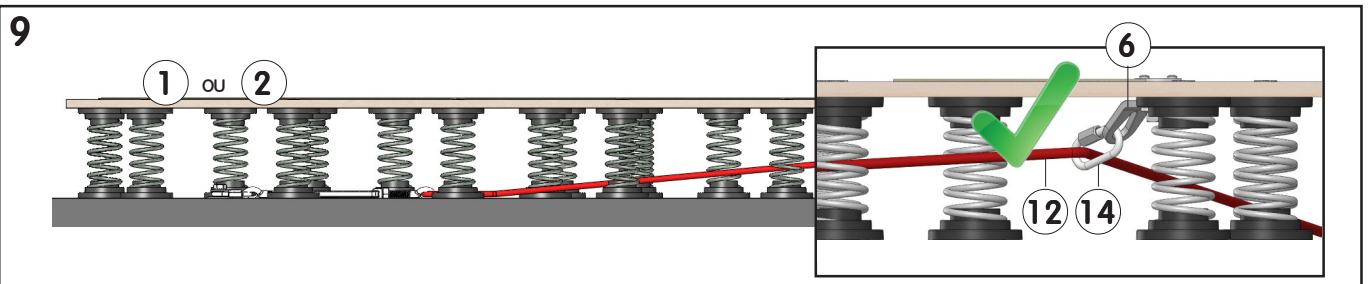
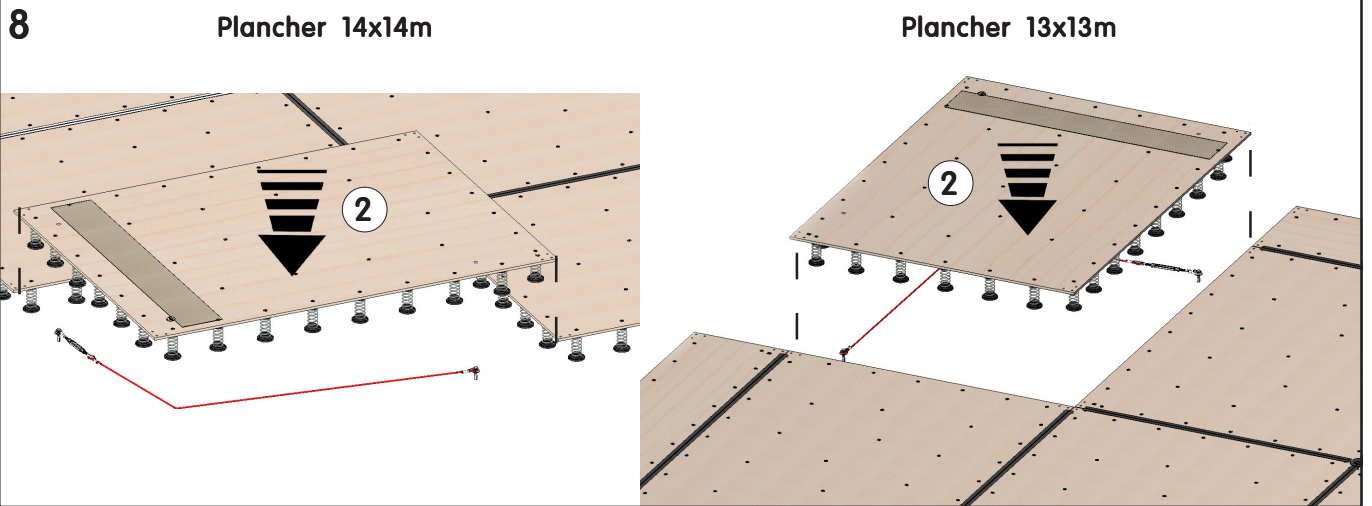

11 Visser chaque tendeur (13) pour que le câble (12) ne porte plus au sol.
Resserrer fortement les fixations au sol (10, 9, 16 & 15). Maintenir le tendeur à l'aide d'un tournevis et bloquer les contre-écrous à la clé.

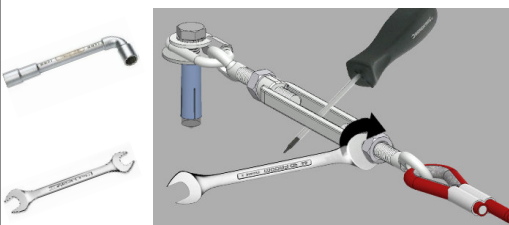

Clé à pipe et clé plate n°16 ou 17.

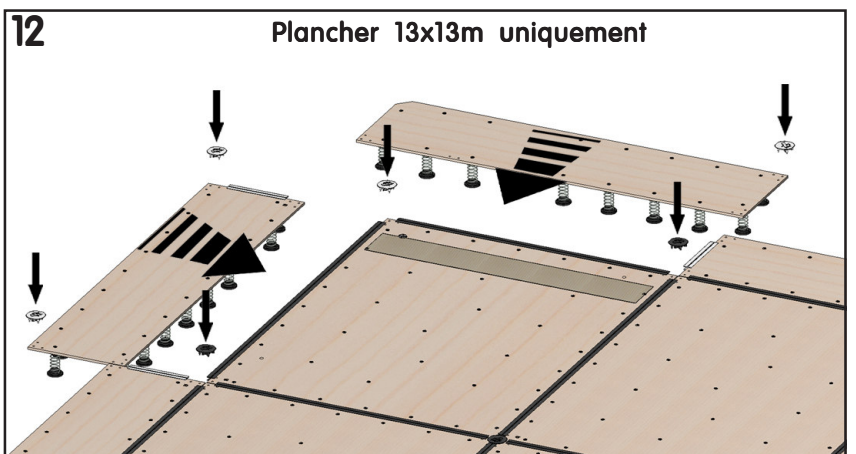

Maintenance :

- Nettoyer régulièrement le plancher permet de mieux visualiser les problèmes éventuels (déformation, casse ou corrosion).
- Effectuer avant chaque utilisation une vérification complète de l'état des pièces : usure des plats d'haubanage (6), des câbles (12), des maillons rapides (14) et des tendeurs à lanterne (13).
- Vérifier régulièrement la tension des câbles (11), le blocage des tendeurs (13), et la fermeture des maillons rapides (14).
- Vérifier que les fixations (15) soient bloquées et que les chevilles (17) ne s'arrachent pas du sol.

Important :

- En cas d'anomalie constatée ou présumée, ne pas utiliser l'équipement tant qu'un technicien n'est pas intervenu.
- Tout élément détérioré ou déformé doit être remplacé dans les plus brefs délais.

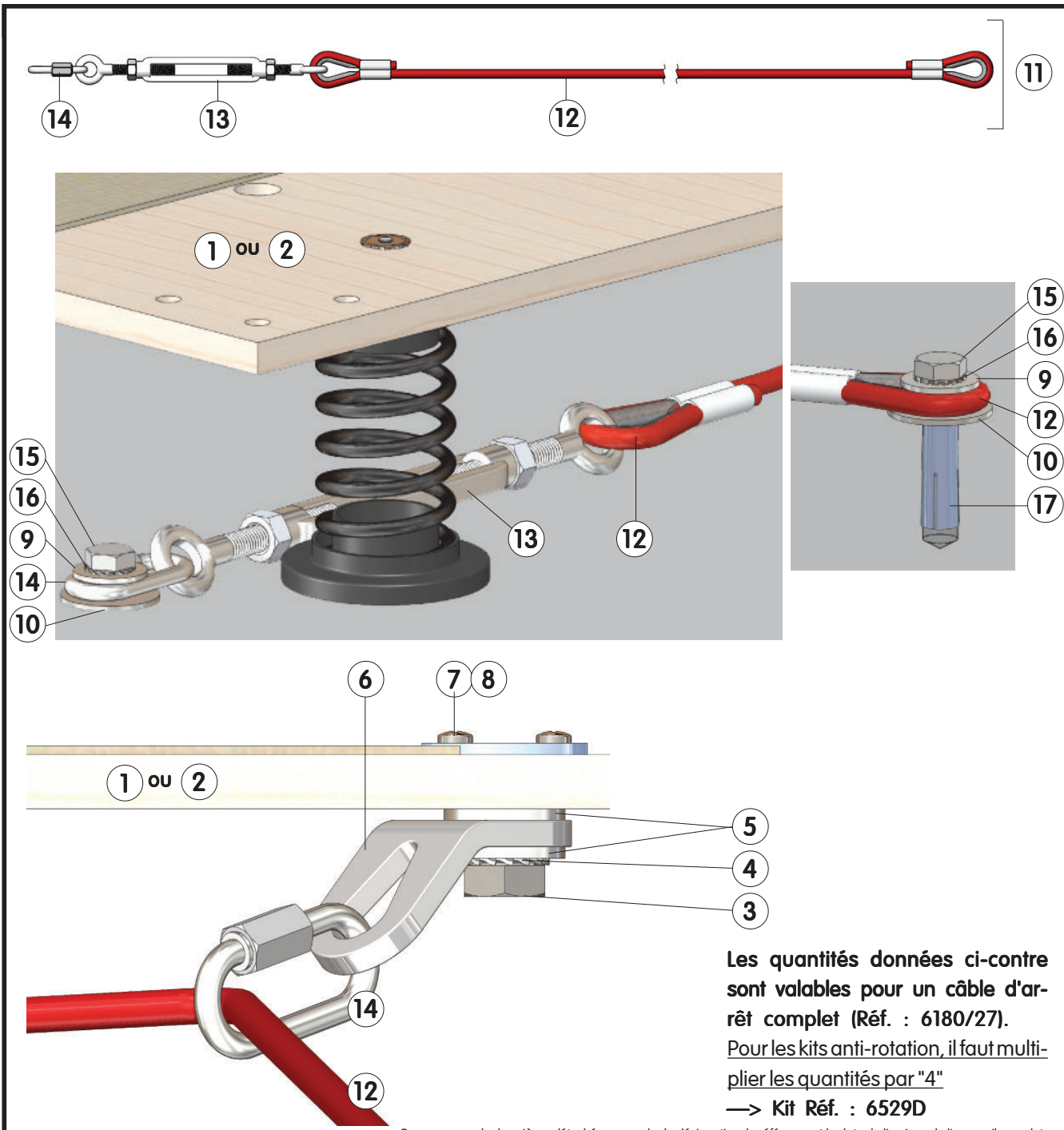

Les quantités données ci-contre sont valables pour un câble d'arrêt complet (Réf. : 6180/27).
 Pour les kits anti-rotation, il faut multiplier les quantités par "4"
 → Kit Réf. : 6529D

Pour commander les pièces détachées, rappeler la désignation, la référence et la date de livraison de l'appareil complet.

30	-	-	-	-
29	-	-	-	-
28	-	-	-	-
27	-	-	-	-
26	-	-	-	-
25	-	-	-	-
24	-	-	-	-
23	-	-	-	-
22	-	-	-	-
21	-	-	-	-
20	-	-	-	-
19	-	-	-	-
18	-	-	-	-
17	2	Cheville exp. à frapper M10	QCEC100000	Fixations au sol
16	2	Rondelle éventail ø10 x 18	VREE10180Z	Fixations au sol
15	2	Vis H M10 x 30 zinguée	VH0010030Z	Fixations au sol
14	2	Maillon rapide N°6	QMRA00006Z	1 inclu ds 11
13	1	Tendeur à lanterne M10 O/O	QTELE1010G	inclu ds 11
12	1	Câble ø5,5 - Long. : 2,26 m	-	inclu ds 11
11	1	Câble d'arrêt réglable	-	l'unité
10	2	Rondelle plate LL 10 x 36	VRP010360Z	Fixations au sol
9	2	Rondelle plate L 10 x 27	VRP010270Z	Fixations au sol
8	2	Vis VBA TB ø4 x 16	VVBZ40016Z	inclu ds 1 et 2
7	1	Ecrou à visser M12	VEAV12210Z	inclu ds 1 et 2
6	1	Plat d'haubannage	X3120/12	inclu ds 1 et 2
5	2	Rondelle plate L 14 x 36	VRP014360Z	inclu ds 1 et 2
4	1	Rondelle éventail ø12 x 20	VREE12200Z	inclu ds 1 et 2
3	1	Vis H M12 x 25 zinguée	VH0012025Z	inclu ds 1 et 2
2	-	Plaque angle Droite 2 x 1,5 m	6785/13	-
1	-	Plaque angle Gauche 2 x 1,5 m	6785/12	-
REP	NBR	DESIGNATION	REFERENCE	OBSERVATION

GYMNOVA
 RUE GASTON DE FLOTTE
 13012 MARSEILLE
 Tél. : 33-(0)-4-91-87-51-20
 Fax : 33-(0)-4-91-93-86-89

**CÂBLES D'ARRÊT ET KITS ANTI-ROTATION
 PLANCHERS 14x14M & 13x13M
 DE PRATICABLES À RESSORTS M'16**

PAR : MCHARBONNEAU LE : 07/03/17 NM277 Ref. : 6529/00 - 6529D

CE DOCUMENT EST LA PROPRIÉTÉ DE GYMNOVA, IL EST CONFIDENTIEL ET NE PEUT ÊTRE REPRODUIT SANS NOTRE ACCORD